

# **Sổ Tay**

# **Hướng Dẫn Sử Dụng**

## **Bếp điện**

Seri Combinato  
BK 1725, BK 1731

# **NỘI DUNG**

<b>CẢNH BÁO AN TOÀN</b>	<b>4</b>
Lắp đặt	4
Nguy cơ bị điện giật khi sử dụng và bảo trì	5
Hướng dẫn an toàn quan trọng	6
<b>TÊN CÁC BỘ PHẬN</b>	<b>8</b>
BK 1725	8
BK 1731	9
<b>LẮP ĐẶT</b>	<b>10</b>
Lựa chọn thiết bị lắp đặt	10
Trước khi xác định vị trí cố định các khung đỡ	12
<b>HƯỚNG DẪN SỬ DỤNG</b>	<b>15</b>
Trước khi sử dụng bếp điện mới của bạn	15
Sử dụng các nút điều khiển cảm ứng	15
Chọn dụng cụ nấu ăn thích hợp	15
Sử dụng bếp	17
Sử dụng cảnh báo nhắc phút	23
Tính năng nhận diện nồi/chảo và các vật phẩm nhỏ	27
Hướng dẫn nấu ăn	28
<b>BẢO TRÌ</b>	<b>31</b>
Vệ sinh bề mặt bếp	31
Gợi ý và mẹo	31
Bảo trì bếp	32
Kiểm tra lỗi cho bếp từ	34
<b>THÔNG SỐ KỸ THUẬT</b>	<b>35</b>

Đây là cuốn sách hướng dẫn chứa mọi thứ bạn cần biết về sản phẩm của chúng tôi. Vui lòng liên hệ với chúng tôi nếu bạn cần hỗ trợ thêm hoặc cần thông tin khác qua bộ phận Chăm sóc khách hàng hoặc trang web chính thức của chúng tôi [www.modena.com](http://www.modena.com)

# CẢNH BÁO AN TOÀN

Sự an toàn của bạn rất quan trọng đối với chúng tôi. Vui lòng đọc kỹ thông tin dưới đây trước khi lắp đặt hoặc sử dụng mặt bếp của bạn.

## Lắp đặt

### Nguy cơ giật điện và đứt tay

- Ngắt thiết bị khỏi nguồn điện chính trước khi thực hiện mọi hoạt động sửa chữa hoặc các công tác bảo trì trên thiết bị.
- Đảm bảo hệ thống dây nối đất được lắp đặt đúng cách.
- Việc thay đổi hệ thống dây điện gia đình phải do Kỹ thuật viên của MODENA tiến hành.
- Nếu không tuân thủ cảnh báo này có thể dẫn đến sự cố bị điện giật điện hoặc tử vong.
- Cần thận các mép thiết có thể sắc nhọn.
- Nếu không cẩn thận có thể dẫn đến thương tích hoặc đứt tay.

### Hướng dẫn an toàn sử dụng

- Tuyệt đối không được đặt vật liệu hoặc sản phẩm dễ cháy lên thiết bị.
- Để tránh nguy hiểm, cần lắp đặt thiết bị này theo các hướng dẫn lắp đặt.
- Thiết bị nên được lắp đặt bởi kỹ thuật có kinh nghiệm. Hãy liên hệ Trung tâm dịch vụ Khách hàng của MODENA.
- Cần lắp thiết bị này với cầu dao phụ tải (MCB) để đảm bảo an toàn khi sử dụng.
- MODENA sẽ không bảo hành sản phẩm nếu thiết bị lắp sai mà không được thực hiện bởi kỹ thuật MODENA.

## **Nguy cơ bị điện giật khi sử dụng và bảo trì**

Bếp điện MODENA được thiết kế đặc biệt để sử dụng lâu dài mà không cần bảo trì phức tạp. Tuy nhiên, có một số điều được khuyến nghị để duy trì chất lượng bếp.

### Nguy cơ bị điện giật

- Không nấu ăn trên mặt kính bếp bị vỡ hoặc nứt. Nếu mặt kính bếp bị vỡ hoặc nứt, hãy ngắt bếp khỏi nguồn điện chính (nguồn điện trên tường) và liên hệ với kỹ thuật viên của MODENA.
- Tắt bếp trước khi vệ sinh hoặc bảo trì.
- Không tuân thủ chỉ dẫn này có thể dẫn đến sự cố bị điện giật điện hoặc tử vong.

### Nguy cơ ảnh hưởng sức khỏe

- Thiết bị được thiết kế dựa các tiêu chuẩn an toàn điện từ.
- Tuy nhiên, đối với các khách hàng sử dụng máy trợ tim hoặc thiết bị cấy ghép điện khác (như bơm trợ tim) phải tham khảo ý kiến bác sĩ hoặc nhà sản xuất thiết bị cấy ghép trước khi sử dụng thiết bị này nhằm đảm bảo rằng các thiết bị cấy ghép của họ sẽ không bị ảnh hưởng bởi trường điện từ.
- Không tuân thủ lời khuyên này có thể dẫn đến tử vong.

### Bề mặt bếp nóng và nguy cơ bị đứt tay

- Trong quá trình sử dụng, một số bộ phận bếp điện có thể sẽ bị nóng và gây phỏng.
- Ngoài các dụng cụ nấu ăn phù hợp, không chạm hoặc để quần áo và bất kỳ vật dụng nào khác tiếp xúc với mặt gốm thủy tinh cho đến khi bề mặt nguội hẳn.

#### **LƯU Ý:**

Các vật dụng kim loại như dao, nĩa, muỗng và nắp vung không nên được đặt trên mặt kính bếp vì chúng có thể bị nóng.

- Tránh xa tầm tay trẻ em.
- Tay cầm của chảo có thể rất nóng khi chạm vào. Đảm bảo tay cầm chảo không tiếp xúc gần với các vùng nấu ăn khác đang hoạt động. Đặt tay cầm tránh xa tầm tay trẻ em.
- Không tuân thủ lời khuyên này có thể dẫn đến bị phỏng.
- LƯU Ý: Khi tháo bếp ra khỏi thùng, bên trong hộp có chứa dao dùng để vệ sinh. Hãy sử dụng một cách cẩn thận và đặt đúng chỗ, tránh xa tầm với của trẻ em.
- Nếu không thực hiện theo hướng dẫn có thể gây ra thương tích hoặc đứt tay.

## Hướng dẫn an toàn quan trọng

- Tuyệt đối không được để thiết bị hoạt động mà không có người giám sát. Đun sôi quá mức sẽ gây ra khói và khiến dầu mỡ tràn ra có thể bốc cháy.
- Tuyệt đối không sử dụng thiết bị làm bề mặt để cắt thái hoặc kê đồ.
- Tuyệt đối không để bất kỳ vật dụng hoặc dụng cụ nào lên thiết bị.
- Không đặt hoặc để bất kỳ đồ vật từ tính nào (ví dụ: thẻ tín dụng, thẻ nhớ) hoặc thiết bị điện tử (ví dụ: máy tính, máy nghe nhạc MP3) gần thiết bị, vì chúng có thể bị ảnh hưởng bởi trường điện từ của thiết bị.
- Tuyệt đối không sử dụng thiết bị để làm ấm hoặc sưởi ấm phòng.
- Sau khi sử dụng, luôn tắt các vùng nấu như mô tả trong hướng dẫn sử dụng này (sử dụng các nút điều khiển cảm ứng để tắt). Tránh trường hợp nhầm lẫn đã tắt bếp với tính năng phát hiện nồi/chảo trên bếp từ.
- Không cho phép trẻ em chơi với thiết bị hoặc ngồi, đứng hoặc trèo lên thiết bị.
- Không đặt các vật phẩm thu hút sự chú ý của trẻ em trên mặt bếp. Trẻ em leo lên bếp có thể bị thương nặng.
- Không để trẻ em một mình hoặc không có người giám sát trong khu vực sử dụng thiết bị.
- Không sửa chữa hoặc thay thế bất kỳ bộ phận nào của thiết bị trừ khi được khuyến nghị cụ thể trong hướng dẫn sử dụng này. Mọi dịch vụ khác phải do kỹ thuật viên của MODENA thực hiện.

- Không sử dụng chất tẩy rửa bằng hơi nước để vệ sinh mặt kính bếp.
- Không đặt hoặc thả các đồ vật nặng lên mặt kính bếp.
- Không đứng lên mặt kính bếp của bạn.
- Không sử dụng chảo có cạnh sắc bén hoặc kéo chảo trên bề mặt kính thủy tinh vì điều này có thể gây ra trầy xước mặt kính.
- Không sử dụng dụng cụ cọ rửa hoặc bất kỳ chất tẩy rửa có tính ăn mòn mạnh nào khác để vệ sinh, vì những thứ này có thể làm trầy xước mặt kính thủy tinh.
- Nếu cáp nguồn bị hỏng, hãy nhanh chóng liên hệ kỹ thuật viên của MODENA để được sửa chữa.
- Thiết bị này được thiết kế để sử dụng cho gia đình.
- Thiết bị này có thể được sử dụng bởi trẻ em từ 8 tuổi trở lên; những người gặp hạn chế khả năng về thể chất, giác quan hoặc tinh thần hoặc thiếu kinh nghiệm và kiến thức cần được giám sát hoặc hướng dẫn sử dụng thiết bị một cách an toàn để tránh các nguy cơ rủi ro liên quan. Trẻ em không được chơi với thiết bị. Trẻ em không được phép vệ sinh và bảo trì thiết bị nếu không có sự giám sát của người lớn.

### **CẢNH BÁO:**

Việc nấu ăn không có người giám sát trên mặt kính bếp có dầu mỡ có thể nguy hiểm và gây ra hỏa hoạn. **TUYỆT ĐỐI KHÔNG** cố dập tắt đám cháy bằng nước, mà phải tắt thiết bị rồi mới bao phủ ngọn lửa, ví dụ như bằng nắp đậy hoặc chăn chữa lửa.

## TÊN CÁC BỘ PHẬN

### BK 1725

1. Vùng cảm ứng
2. Vùng nấu đôi hồng ngoại
3. Mặt kính gốm thủy tinh
4. Bảng điều khiển của vùng nấu ăn số
5. Bảng điều khiển của vùng nấu số.

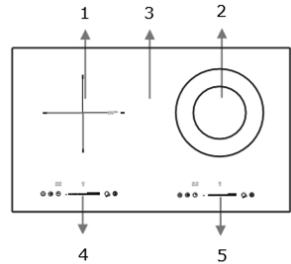

### Bảng điều khiển

1. Nút chức năng nấu nhanh Booster/Nút kích hoạt vùng nấu đôi (vùng mở rộng)
2. Nút chức năng Tạm dừng & Tiếp tục
3. Nút chức năng hẹn giờ
4. Bảng điều khiển trượt điều chỉnh mức công suất và hẹn giờ
5. Nút khóa trẻ em
6. Nút BẬT/TẮT

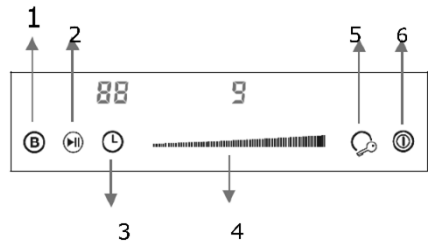



## BK 1731

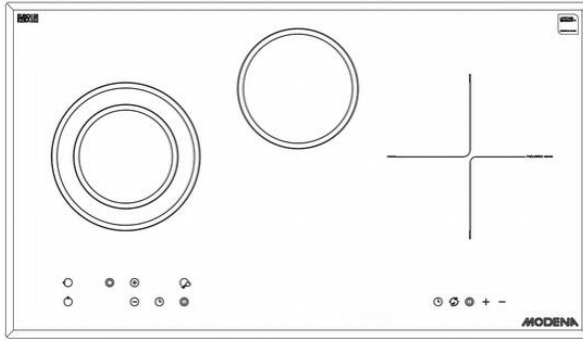

Nút BẬT/TẮT



Nút hẹn giờ



hoặc



Nút TĂNG



Nút khóa



hoặc



Nút GIẢM



Nút chọn hai vùng nấu\*\*



Nút v trí vùng nấu



Nút nhiệt độ (C) hoặc công suất (W)

\*Hình ảnh chỉ là hình ảnh khái quát và không nhất thiết giống như sản phẩm bạn nhận được. Tính năng và độ hoàn thiện phụ thuộc vào loại sản phẩm.

\*\*chỉ có trên một số loại nhất định.

## LẮP ĐẶT

Thiết bị phải được lắp đặt và kết nối theo các quy định hiện hành. Sau khi mở thùng đựng thiết bị, đảm bảo thiết bị còn nguyên vẹn, không nhìn thấy bất kỳ hỏng hóc nào. Nếu thiết bị đã bị hỏng trong quá trình vận chuyển, KHÔNG SỬ DỤNG và hãy liên hệ ngay với cửa hàng nơi bạn mua thiết bị. Vui lòng liên hệ Dịch vụ Khách hàng của MODENA để được lắp đặt thiết bị.

### Lựa chọn thiết bị lắp đặt

- Cắt bề mặt bếp nấu ăn theo kích thước thể hiện trong bản vẽ.
- Đối với mục đích lắp đặt và sử dụng, phải duy trì không gian tối thiểu 5cm xung quanh lỗ cắt.
- Đảm bảo độ dày bề mặt nấu ăn có kích thước tối thiểu là 30mm. Vui lòng chọn vật liệu mặt bàn có khả năng chịu nhiệt để tránh bị biến dạng lớn hơn do bức xạ nhiệt từ tấm gia nhiệt. Như hình minh họa dưới đây:

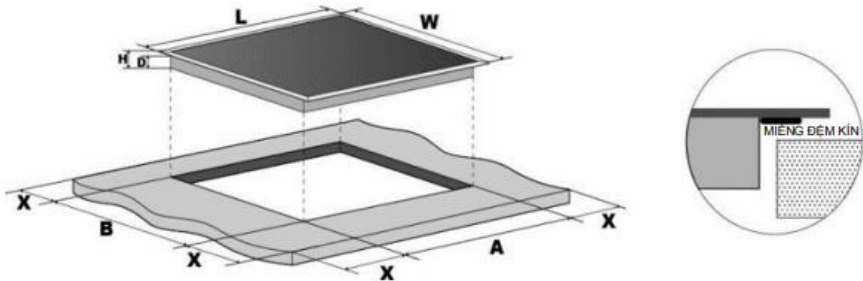

Model	L ( mm )	W ( mm )	A ( mm )	B ( mm )	D ( mm )
BK 1725	730	430	705	405	58
BK 1731	730	420	718	398	65

Trong mọi trường hợp, đảm bảo bếp điện được thông gió tốt và cửa nạp khí và cửa thoát khí không bị chặn. Đảm bảo bếp điện luôn ở trạng thái hoạt động tốt. Như hình minh họa dưới đây:

**LƯU Ý:**

Khoảng cách an toàn tối thiểu giữa thiết bị và tủ phía trên phải là 760mm.

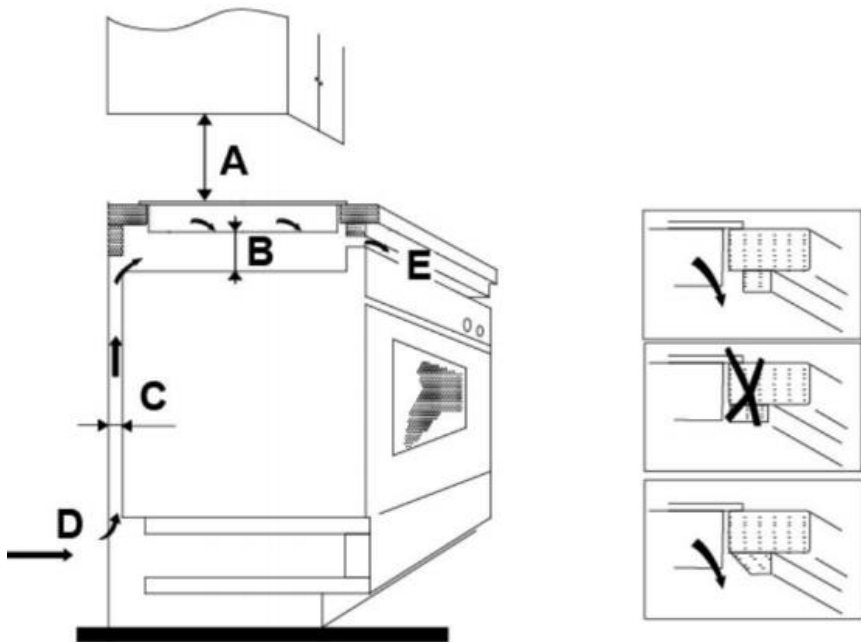

A (mm)	B (mm)	C (mm)	D	E
760mm	Tối thiểu 50mm	Tối thiểu 20mm	Cửa nạp khí	Cửa thoát khí 5mm

## Trước khi xác định vị trí cố định các khung đỡ

Thiết bị cần được đặt trên bề mặt bằng phẳng và ổn định (hãy sử dụng bao bì). Không tác dụng lực lên các nút điều khiển nhô ra từ bếp.

### Bộ dụng cụ tháo lắp

Có một gói bộ dụng cụ tháo lắp cho mỗi bếp, bao gồm các kẹp và vít cố định (đối với bếp bề mặt gốm, có tổng cộng 2 cái kẹp và 2 vít; đối với bếp từ, có tổng cộng 4 cái kẹp và 4 vít). Tìm gói bộ dụng cụ tháo lắp

### Gắn bếp vào tủ

Đặt bếp vào bề mặt tủ/nấu ăn như sơ đồ bên dưới, các loại kẹp đã lắp vào hai bên có thể đảm bảo giữ chặt bếp của bạn.

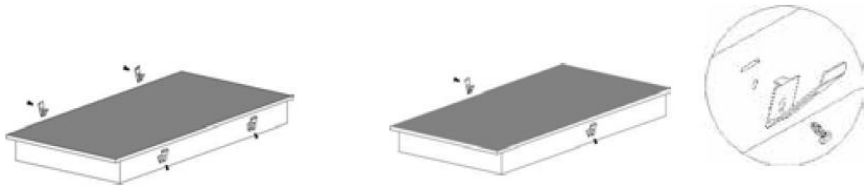

### Gắn bếp vào tủ:

Đặt bếp vào bề mặt tủ/nấu ăn như sơ đồ bên dưới, các loại kẹp đã lắp vào hai bên có thể đảm bảo giữ chặt bếp của bạn.

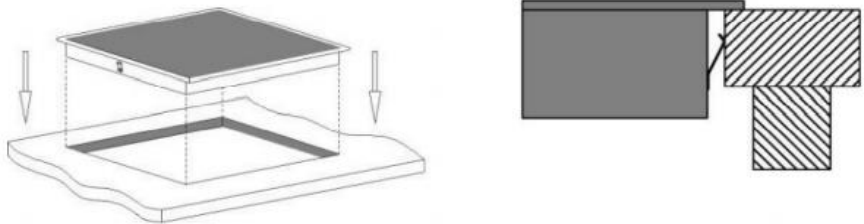

## Kết nối bếp với nguồn điện chính

Nguồn điện phải được kết nối theo tiêu chuẩn phù hợp hoặc với cầu dao một cực. Thiết bị có mức công suất lớn và phải do Kỹ thuật viên của MODENA kết nối với nguồn điện.

### **GHI CHÚ:**

1. Nếu cáp bị hỏng hoặc cần thay thế, kỹ thuật viên của MODENA phải tiến hành thay thế bằng các công cụ thích hợp để tránh xảy ra bất kỳ tai nạn nào.
2. Nếu thiết bị đang được kết nối trực tiếp với nguồn điện chính, cần phải lắp đặt cầu dao CB (omni polar circuit) với khoảng cách tối thiểu là 3mm giữa các tiếp điểm.
3. Nhân viên lắp đặt phải đảm bảo kết nối nguồn điện chính xác và tuân thủ các quy định an toàn.
4. Không được để cáp bị uốn cong hoặc đè nén.
5. Phải kiểm tra cáp thường xuyên và phải do kỹ thuật viên của MODENA tiến hành thay thế.

## Phương pháp kết nối như minh họa bên dưới

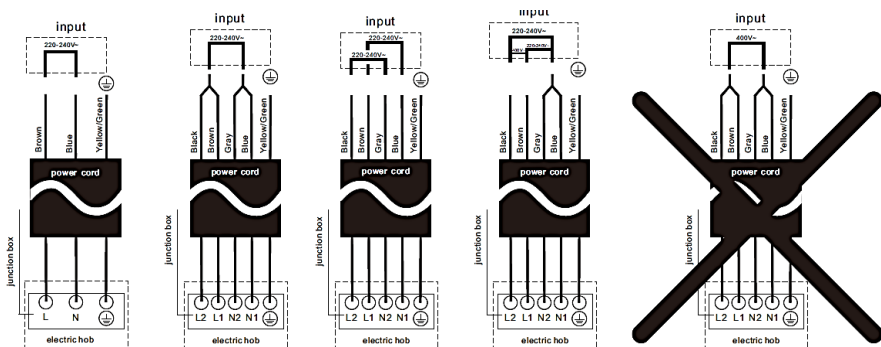

### **CHÚ Ý:**

1. Bếp điện phải được lắp đặt bởi các kỹ thuật viên MODENA. Tuyệt đối không tự lắp đặt.

2. Không được gắn bếp điện vào thiết bị làm mát, máy rửa chén và máy sấy quay.
3. Phải lắp đặt bếp điện đúng cách, đảm bảo bức xạ nhiệt tốt hơn để tăng cường độ bền.
4. Tường và vùng phía trên bề mặt hoạt động phải chịu được nhiệt.
5. Để tránh mọi thiệt hại, lớp vật liệu kết cấu và chất kết dính phải chịu được nhiệt.
6. Không được sử dụng máy vệ sinh hơi nước.
7. Bếp điện này chỉ có thể được kết nối với nguồn điện có trở kháng hệ thống không quá 0,427 ohm. Trong trường hợp cần thiết, vui lòng tham khảo ý kiến thợ điện để biết thông tin về hệ thống trở kháng.

## HƯỚNG DẪN SỬ DỤNG

### Trước khi sử dụng bếp điện mới của bạn

- Hãy đọc hướng dẫn sử dụng này và lưu ý đặc biệt đến phần 'Cảnh báo an toàn'.
- Gỡ bỏ các lớp bảo vệ nào có thể vẫn còn dán trên bếp điện mới của bạn.

### Sử dụng các nút điều khiển cảm ứng

- Các nút điều khiển có chức năng cảm ứng, vì vậy bạn không cần phải ấn mạnh.
- Sử dụng móng ngón tay của bạn để chạm thay vì đầu ngón tay.
- Bạn sẽ nghe thấy tiếng bíp mỗi lần chạm thích hợp.
- Đảm bảo các nút điều khiển luôn sạch sẽ, khô ráo và không có vật thể nào (ví dụ: dụng cụ hoặc khăn) che phủ chúng. Ngay cả một màng nước mỏng cũng có thể khiến cho các nút điều khiển khó vận hành.

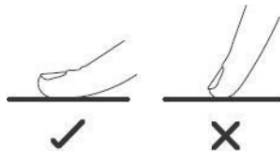

### Chọn dụng cụ nấu ăn thích hợp



- Chỉ sử dụng dụng cụ nấu ăn có đế phù hợp để nấu với bếp từ. Tìm biểu tượng bếp từ trên bao bì hoặc dưới đáy chảo.
- Bạn có thể kiểm tra xem dụng cụ nấu ăn của mình có phù hợp hay không bằng cách thực hiện kiểm tra bằng nam châm. Di chuyển nam châm về phía đáy chảo. Nếu nó bị hút, chảo này phù hợp cho bếp từ.

- Nếu bạn không có nam châm:
  1. Cho một ít nước vào chảo mà bạn muốn kiểm tra.
  2. Nếu không nhấp nháy trong màn hình và nước đang nóng lên, thì chảo này là phù hợp.
- Dụng cụ nấu ăn được làm từ các vật liệu sau đây không phù hợp với bếp từ: thép không gỉ, nhôm hoặc đồng nguyên chất không có đế từ tính, thủy tinh, gỗ, sứ, gốm và đất nung.
- Bếp từ được làm bằng gốm thủy tinh mịn, nhiệt từ cuộn cảm từ tính sẽ truyền trực tiếp đun nóng dụng cụ nấu nấu mà không làm nóng bề mặt nấu. Nhiệt từ dụng cụ nấu được truyền sang thực phẩm.
- Bạn chỉ có thể sử dụng chảo kim loại được thiết kế đặc biệt và/hoặc được chấp nhận để sử dụng trên các loại bếp từ. Tuyệt đối không để các hộp bằng melamin hoặc nhựa tiếp xúc với các vùng nhiệt.

Không sử dụng dụng cụ nấu có các mép lõm chồm hoặc đáy bị uốn cong.



Đảm bảo đáy chảo luôn bằng phẳng so với mặt kính và có cùng kích thước với vùng nấu ăn. Nếu bạn sử dụng hiệu quả nồi nhỏ hơn, hiệu quả đạt được có thể ít hơn mong đợi. Luôn đặt chảo vào giữa vùng nấu ăn.

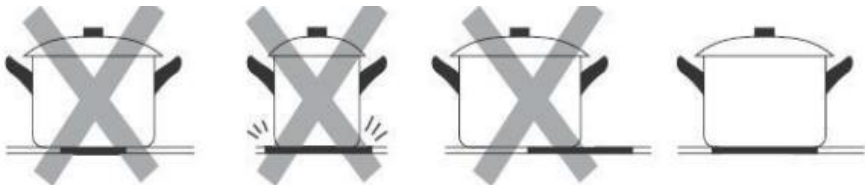



Luôn nhắc chảo ra khỏi bếp điện - không được kéo trượt chảo; nếu không, mặt kính bếp có thể bị trầy xước.

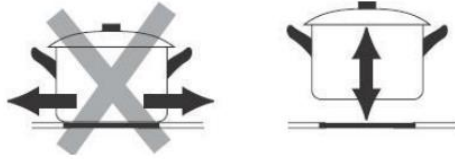

### LƯU Ý:

Bạn có thể sử dụng bất kỳ loại nồi hoặc chảo nào cho bếp hồng ngoại. Đảm bảo đáy nồi hoặc chảo của bạn luôn bằng phẳng so với mặt kính bằng gốm và có cùng kích thước với vùng nấu để đạt hiệu suất nấu tốt hơn.

## Sử dụng bếp

### Để bắt đầu nấu ăn

1. Sau khi bếp được kết nối với nguồn điện và bật nguồn.

Nhấn và giữ nút ON/OFF (BẬT/TẮT)  trong khoảng 3 giây cho đến khi bạn nghe thấy tiếng "bíp" bật bếp. Bây giờ bếp chuyển sang chế độ Chờ, tất cả các đèn báo cài đặt nhiệt và đèn báo cài đặt hẹn giờ đều hiển thị dấu "-"



2. Đặt chảo phù hợp lên vùng nấu mà bạn muốn sử dụng. Đảm bảo đáy chảo và bề mặt vùng nấu sạch sẽ và khô ráo.

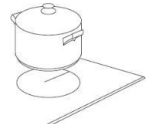

3. Chạm vào nút điều khiển chọn vùng gia nhiệt để chọn và kích hoạt vùng nấu bạn muốn sử dụng. Đèn báo cài đặt nhiệt của vùng vừa chọn sẽ nhấp nháy khi được kích hoạt.

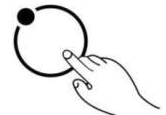

## GHI CHÚ:

Đối với dòng BK 1725, để điều chỉnh mức đun nóng, vui lòng bỏ qua bước 3.

- Sau đó cài mức gia nhiệt cho vùng nấu
  - Mẫu bếp có nút điều khiển trượt cảm ứng
  - Đối với mẫu bếp có nút điều khiển trượt cảm ứng, bạn có thể điều chỉnh cài đặt nhiệt bằng cách chạm vào nút điều khiển trượt.

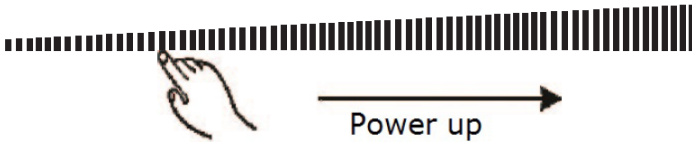

## GHI CHÚ:

- Sau khi kết nối với nguồn điện, khi bật nguồn, còi báo của bếp sẽ phát ra tiếng bíp một lần và tất cả các đèn báo sẽ sáng trong 1 giây rồi tắt.
- Khi bếp ở chế độ Chờ, nếu không có bất cứ hoạt động nấu nào trong vòng 1 phút, bếp điện sẽ tự động tắt với một tiếng bíp phát ra một lần từ còi báo.
- Bạn có thể chỉnh sửa cài đặt nhiệt bất cứ lúc nào trong khi nấu. Bộ phận gia nhiệt sẽ tắt dưới mức công suất 0 và các đèn báo hiển thị dấu "-"
- Đèn báo cài đặt nhiệt của vùng vừa chọn sẽ nhấp nháy khi đang điều chỉnh. Sau khi điều chỉnh, con số trong đèn báo sẽ nhấp nháy trong 5 giây rồi dừng lại, sau đó cài đặt này được xác nhận.

## Để tắt bếp

- Điều chỉnh cài đặt nhiệt về mức 0, mà theo đó đèn báo sẽ hiển thị dấu "-"
- Bạn cũng có thể tắt toàn bộ bếp bằng cách



## GHI CHÚ:

1. Nếu bị ngắt nguồn điện trong khi nấu, mọi cài đặt được lập trình đều sẽ bị hủy, bạn cần phải thiết lập lại cài đặt đã lập trình một lần nữa.
2. Quạt làm mát của bếp từ sẽ duy trì trong khoảng 1 phút sau khi tắt bếp.

### Cẩn thận với các bề mặt nóng

Sau khi tắt bếp, chữ "H" sẽ xuất hiện trên màn hình hiển thị, điều này báo hiệu vùng nấu đang còn nóng, không được chạm vào. Chữ "H" sẽ biến mất khi bề mặt bếp đã nguội xuống mức nhiệt độ an toàn. Khi ở chế độ Chờ, nếu bề mặt vùng nấu còn nóng, không được chạm vào, chữ "H" và dấu "-" sẽ hiển thị luân phiên trong đèn báo cài đặt nhiệt.

### Sử dụng bếp hồng ngoại có vùng nấu đôi (vùng gia nhiệt rộng)

Đối với dòng BK 1725, BK 1731 có vùng nấu mở rộng (Vùng nấu đôi) và vùng mở rộng này có thể cung cấp vùng nấu rộng hơn với lượng nhiệt bổ sung. Để kích hoạt Vùng mở rộng khi bếp đang hoạt động, vui lòng tuân thủ các hướng dẫn bên dưới:

1. Chọn và kích hoạt vùng nấu mà bạn muốn sử dụng vùng mở rộng.
  - Đối với mẫu BK 1725:  
Chạm bảng điều khiển trượt của vùng gia nhiệt tương ứng để kích hoạt và điều chỉnh.
2. Sau khi chọn vùng nấu cần mở rộng xong, lúc này vùng trung tâm của vùng được chọn sẽ được hoạt động trước.
3. Sau đó, hãy chạm vào nút điều khiển vùng mở rộng để kích hoạt vùng mở rộng

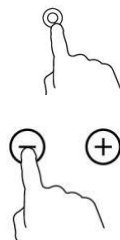

### GHI CHÚ:

1. Bằng cách chạm liên tục vào nút điều khiển, vùng mở rộng sẽ hoạt động theo kết quả sau: -Vùng đôi: "Vùng Trung tâm-Vùng Đôi-Trung tâm- Vùng Đôi-Trung tâm..."
2. Khi kích hoạt Vùng đôi thuộc vùng nấu mở rộng, đèn báo LED của vùng đó sẽ hiển thị luân phiên cài đặt nhiệt và "

### Sử dụng bếp từ có chức năng tăng cường Booster

Đối với các mẫu bếp từ có chức năng Tăng cường Booster, bạn có thể sử dụng chức năng "Booster (Tăng cường)" để tăng cường công suất cho vùng nấu tương ứng để đạt công suất tối đa trong 5 phút. Chức năng này có thể giúp giảm thời gian nấu, thuận tiện cho việc nấu ăn khi vội vàng!

### Để sử dụng chức năng tăng cường Booster khi bếp từ đang hoạt động, hãy thực hiện như sau:

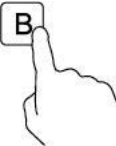
1. Bật bếp bằng cách chạm vào nút điều khiển BẬT/TẮT.
2. Chạm vào nút điều khiển chức năng Tăng cường , đèn báo vùng gia nhiệt sẽ hiển thị chữ "b" và nhấp nháy trong 5 giây rồi dừng lại. Sau đó, chức năng Tăng cường sẽ được kích hoạt, công suất sẽ đạt mức tối đa trong 5 phút và sau đó trở về cài đặt nhiệt đã cài sẵn. 
3. Để hủy chức năng Tăng cường:
  - Khi đang sử dụng chức năng Tăng cường, bạn có thể ngưng kích hoạt chức năng Tăng cường bằng cách chạm lại nút điều khiển "Booster (Tăng cường)"
  - Bạn cũng có thể hủy chức năng Tăng cường bằng cách điều chỉnh cài đặt mức công suất.

### LƯU Ý:

Sau khi hoàn tất chức năng tăng cường, vùng nấu sẽ trở về cài đặt mức công suất trước đó trước khi tăng cường.

## Nút điều khiển an toàn khóa trẻ em





- Bạn có thể khóa các nút điều khiển để ngăn ngừa việc sử dụng bếp ngoài ý muốn (ví dụ như trẻ em vô tình bật vùng nấu) bằng chức năng Child Lock (Khóa trẻ em) hiện hành.
- Khi các nút điều khiển bị khóa, ngoại trừ nút điều khiển BẬT/TẮT và nút điều khiển Khóa trẻ em, tất cả các nút điều khiển cảm ứng khác đều sẽ bị tắt

## Để khóa các nút điều khiển

Chạm vào nút điều khiển Khóa trẻ em một lần . Đèn báo hẹn giờ sẽ hiển thị chức năng "Lo" lúc này chức năng Khóa trẻ em đang hoạt động.

## Để mở khóa các nút điều khiển

1. Đảm bảo đã bật bếp điện.
2. Chạm và giữ nút điều khiển Khóa trẻ em  trong 3 giây, còi báo phát ra tiếng bíp một lần và chữ "Lo" sẽ biến mất trong đèn báo hẹn giờ và chức năng Khóa trẻ em sẽ không hoạt động.
3. Lúc này bạn đã có thể bắt đầu sử dụng bếp điện.

 Ở chế độ khóa trẻ em, tất cả các nút điều khiển đều bị tắt ngoại trừ nút BẬT/TẮT  và khóa trẻ em . Bạn luôn có thể tắt bếp bằng nút điều khiển ON/OFF (BẬT/TẮT)   trong trường hợp khẩn cấp, nhưng bạn phải mở khóa bếp trước khi thực hiện các thao tác tiếp theo

### **LƯU Ý:**

Trong chức năng Khóa trẻ em, nếu tắt bếp, chức năng Khóa trẻ em vẫn sẽ có hiệu lực. Nếu muốn bật bếp sau đó, bạn cần phải tắt chức năng Khóa trẻ em trước.

## Chức năng Tạm dừng & Tiếp tục

Giúp việc nấu ăn dễ dàng hơn! Khi nấu ăn, có thể sẽ có người gọi cửa, gọi điện cho bạn hoặc con bạn đang quấy khóc ở phòng bên. Bạn cần ra khỏi bếp? Điều này có thể làm cháy đồ ăn đang nấu, hoặc sẽ mất nhiều thời gian hơn để nấu nếu bạn phải tắt bếp. Chức năng Tạm dừng

& Tiếp tục có thể tắt tất cả các vùng nấu. Khi bạn quay lại, bằng một lần chạm vào nút , bếp sẽ khởi động lại tại mức công suất đã dừng trước đó để tiếp tục nấu ăn.

1. Kích hoạt chức năng Tạm dừng & Tiếp tục  
Để kích hoạt chức năng Tạm dừng & Tiếp tục, bạn có thể nhấn nút chức năng Tạm dừng & Tiếp tục một lần. Sau đó, tất cả các cài đặt đã lập trình sẽ ngưng hoạt động và bếp sẽ dừng đun nóng - mọi đèn báo cài đặt nhiệt đều hiển thị chữ "P"
2. Hủy chức năng Tạm dừng & Tiếp tục  
Để hủy chức năng Tạm dừng & Tiếp tục, bạn có thể nhấn lại chức năng Tạm dừng & Tiếp tục, sau khi quay lại bếp. Sau đó, mọi cài đặt đã lập trình sẽ trở về trạng thái như cũ và đèn báo Dừng & Tiếp tục "P" sẽ biến mất khỏi tất cả các đèn báo.



Khi kích hoạt Tạm dừng & Tiếp tục hoạt động, tất cả các nút điều khiển sẽ bị tắt ngoại trừ nút BẬT/TẮT và Dừng & Tiếp tục.

### **LƯU Ý:**

Bếp sẽ tự động tắt, nếu chức năng Tạm dừng & Tiếp tục kéo dài hơn 10 phút.

### **Sử dụng bộ hẹn giờ**

Khi bật bếp, bạn có thể sử dụng bộ hẹn giờ theo hai cách khác nhau:

- Bạn có thể cài đặt để tắt một hoặc nhiều vùng nấu.
- Bạn có thể cài cảnh báo nhắc phút/ hẹn giờ tắt bếp tối đa 99 phút.

## Tổng quan về bộ hẹn giờ

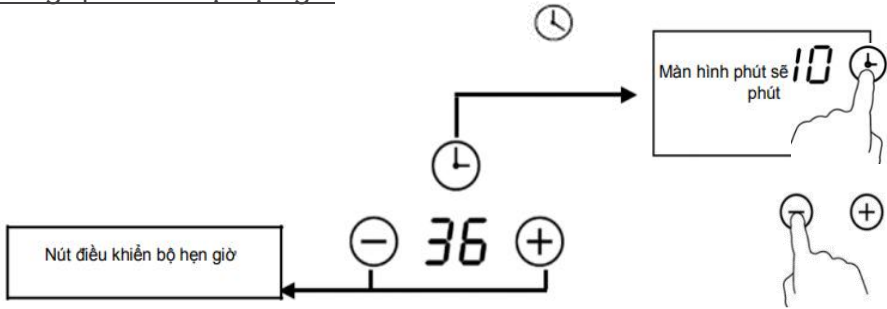

## **Sử dụng cảnh báo nhắc phút**

### Nếu bạn chưa chọn vùng nấu nào

1. Chạm vào nút biểu tượng đồng hồ , chữ số trong bảng hiển thị sẽ nhấp nháy.
2. Sau đó điều chỉnh cài đặt Cảnh báo nhắc phút
  - a) Mẫu bếp sử dụng bảng điều khiển cảm ứng: BK 1731
    - Thực hiện cài đặt nhiệt bằng cách chạm vào nút  $\ominus$  hoặc  $\oplus$  .
    - Nếu nhấn và giữ một trong hai nút, thời gian trên bảng hiển thị sẽ được điều chỉnh giảm hoặc tăng.

### **LƯU Ý:**

Sau khi hết thời gian cài đặt, bạn có thể nhấn nút biểu tượng đồng hồ để tiếp tục hẹn giờ (nếu cần).

- b) Mẫu bếp sử dụng bảng điều khiển trượt cảm ứng: BK 1725

- Chạm vào nút biểu tượng đồng hồ , chữ số hàng đơn vị trong bảng hiển thị sẽ nhấp nháy, sau đó điều chỉnh chữ số đơn vị của cài đặt cảnh báo nhắc phút bằng cách trượt nút điều khiển trượt.

- Nhấn nút điều khiển bộ hẹn giờ một lần nữa, chữ số hàng chục trong bảng hiển thị sẽ nhấp nháy, sau đó điều chỉnh chữ số hàng chục của cài đặt báo phút bằng cách trượt nút điều khiển trượt.



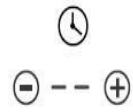

### LƯU Ý:

Bằng cách chạm liên tục vào nút biểu tượng đồng hồ, nút trượt sẽ hoạt động theo thứ tự sau: "Chữ số hàng đơn vị- Chữ số hàng chục-Xác nhận cài đặt-Chữ số hàng đơn vị-

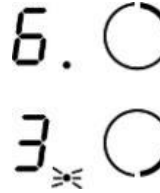

3. Khi cảnh báo nhắc phút được thiết lập, thời gian sẽ bắt đầu đếm ngược và màn hình sẽ hiển thị thời gian còn lại.
4. Còi báo sẽ kêu trong 30 giây và bảng hiển thị sẽ xuất hiện dấu "- -" khi đã hoàn tất thời gian cài đặt. Để tắt tiếng còi báo, bạn có thể chạm vào bất cứ nút điều khiển nào trong khoảng thời gian đó.

### GHI CHÚ:

1. Chấm màu đỏ bên cạnh bảng hiển thị mức công suất sẽ sáng ở những vùng nấu được cài đặt hẹn giờ. Bạn có thể kiểm tra cài đặt hẹn giờ của vùng nấu đã cài đặt chế độ hẹn giờ khác bằng cách nhấn vào nút chọn vùng nấu tương ứng.
 
2. Nếu nhiều hơn một vùng nấu có cài đặt hẹn giờ, bảng hiển thị thời gian sẽ hiện lên thời gian ngắn nhất. Chấm màu đỏ bên cạnh bảng hiển thị mức công suất sẽ nhấp nháy.
 
5. Khi hết thời gian nấu ăn, vùng nấu tương ứng sẽ tự động tắt.



## Cài đặt hẹn giờ để tắt vùng nấu

1. Chạm vào nút điều khiển chọn vùng nấu để kích hoạt vùng nấu bạn muốn cài đặt hẹn giờ, bảng hiển thị mức công suất của vùng nấu vừa chọn sẽ nhấp nháy.



### GHI CHÚ:



Đối với mẫu bếp BK 1725, vui lòng bỏ qua bước 1.

2. Sau đó chạm vào nút  để cài đặt hẹn giờ, chữ số trong bảng hiển thị hẹn giờ sẽ nhấp nháy.



3. Sau đó điều chỉnh cài đặt hẹn giờ

a) Mẫu bếp có nút điều khiển cảm ứng: BK 1731

- Thực hiện bằng cách chạm vào nút  hoặc .
- Nếu nhấn và giữ một trong hai nút, thời gian hẹn giờ sẽ được điều chỉnh giảm hoặc tăng.

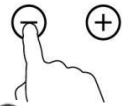

### LƯU Ý:

Sau khi hết thời gian cài đặt, bạn có thể nhấn nút biểu tượng đồng hồ để tiếp tục hẹn giờ (nếu cần).

- b) Các mẫu bếp có nút điều khiển trượt cảm ứng: BK 1725

- Chạm vào nút biểu tượng đồng hồ , chữ số hàng đơn vị trong bảng hiển thị thời gian sẽ nhấp nháy, sau đó điều chỉnh chữ số hàng đơn vị bằng cách trượt nút điều khiển trượt.
- Nhấn nút biểu tượng đồng hồ thêm một lần nữa, chữ số hàng chục trong bảng hiển thị hẹn giờ sẽ nhấp nháy, sau đó điều chỉnh chữ số hàng chục của cài đặt báo nhắc phút bằng cách trượt nút điều khiển trượt.



### LƯU Ý:

Bằng cách chạm liên tục vào nút biểu tượng đồng hồ, nút trượt sẽ hoạt động theo thứ tự sau: "Chữ số hàng đơn vị-Chữ số hàng chục-Xác nhận cài đặt-Chữ số hàng đơn vị..." 🕒

4. Khi hẹn giờ được cài đặt, thời gian sẽ bắt đầu đếm ngược, màn hình sẽ hiển thị thời gian còn lại.

a) Chấm màu đỏ bên cạnh bảng hiển thị mức công suất sẽ sáng ở những vùng được cài đặt hẹn giờ.

Bạn có thể kiểm tra thời gian hẹn giờ của các vùng nấu đã hẹn giờ khác bằng cách nhấn vào nút chọn vùng nấu tương ứng.

b) Nếu nhiều hơn một vùng nấu có cài đặt hẹn giờ, bảng hiển thị thời gian sẽ hiện lên thời gian ngắn nhất. Chấm màu đỏ bên cạnh bảng hiển thị mức công suất sẽ nhấp nháy.

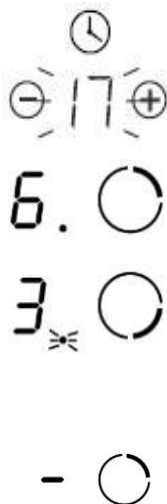

5. Khi hết thời gian, vùng nấu tương ứng sẽ tự động tắt.

### GHI CHÚ:

1. Cài đặt mặc định của cảnh báo nhắc phút và bộ hẹn giờ là 30 phút.
2. Sau khi điều chỉnh, bảng hiển thị hẹn thời gian sẽ nhấp nháy trong 5 giây rồi dừng lại, lúc này chương trình đã được thiết lập.
3. Cảnh báo nhắc phút và bộ hẹn giờ mà có thể được sử dụng cùng một lúc, bảng hiển thị thời gian sẽ hiện lên thời gian ngắn nhất. Nếu thời gian ngắn nhất là của chức năng cảnh báo nhắc phút,

thì chấm đỏ bên cạnh bảng hiển thị thời gian sẽ nhấp nháy. Nếu thời gian thấp nhất là của chức năng cài đặt hẹn giờ, chấm đỏ của bảng hiển thị mức công suất vùng nấu tương ứng sẽ nhấp nháy.

4. Nếu bảng hiển thị thể hiện thời gian cài đặt của vùng nấu. Để kiểm tra cài đặt cảnh báo nhắc phút, nhấn nút đồng hồ, bảng hiển thị sẽ hiện lên thời gian của cảnh báo nhắc phút.

## Tính năng nhận diện nồi/chảo và các vật phẩm nhỏ

Đối với bếp từ, nếu màn hình nhấp nháy "  trong bảng điều chỉnh nhiệt độ,

- Bạn chưa đặt nồi/chảo lên đúng vùng nấu, hoặc
- Nồi/chảo bạn sử dụng không phù hợp để nấu với bếp từ, hoặc
- Nồi/chảo quá nhỏ hoặc không được đặt vào giữa vùng nấu.

### GHI CHÚ:

1. Không có hoạt động gia nhiệt nào diễn ra, trừ khi có một nồi/chảo phù hợp đặt lên vùng nấu.
2. Bếp nấu sẽ tự động tắt sau 2 phút nếu không được đặt nồi/chảo phù hợp.
3. Khi nồi/chảo có kích thước không phù hợp hoặc không có từ tính (ví dụ: bằng nhôm) hoặc một số vật dụng nhỏ khác (ví dụ: dao, nĩa, chìa khóa) đã bị bỏ lại trên bếp, thì bếp sẽ tự động chuyển sang chế độ chờ trong 1 phút. Quạt sẽ tiếp tục làm mát bếp từ trong 1 phút nữa.

## Cảnh báo nhiệt dư

Khi bếp đã và đang hoạt động trong một thời gian, sẽ có nhiệt dư. Chữ "H" xuất hiện để cảnh báo bạn nên cẩn thận với mặt bếp.



## Tự động tắt

Một tính năng an toàn khác của bếp là tự động tắt. Tính năng này xảy ra khi bạn quên tắt bếp. Thời gian tắt bếp mặc định như bảng dưới đây:

Mức công suất	1	2	3	4	5	6	7	8	9
Thời gian hoạt động mặc định (giờ)	8	8	8	4	4	4	2	2	2

## Chống quá nhiệt

Cảm biến nhiệt độ được trang bị có thể theo dõi nhiệt độ bên trong bếp. Khi phát hiện nhiệt độ quá cao, bếp sẽ tự động dừng hoạt động.

## Chống tràn

Vì sự an toàn của bạn, bếp sẽ tự động tắt nếu phát hiện có chất lỏng đun sôi hoặc khăn ướt phủ trên bảng điều khiển cảm ứng. Tất cả các nút điều khiển đều bị vô hiệu hóa ngoại trừ nút BẬT/TẮT và Khóa trẻ em, trừ khi bạn lau khô vùng điều khiển cảm ứng.

## **Hướng dẫn nấu ăn**

### Gợi ý nấu ăn

- Khi đã nấu sôi, hãy giảm cài đặt công suất.
- Sử dụng nắp vung sẽ giảm thời gian nấu và tiết kiệm điện bằng cách giữ nhiệt.
- Giảm bớt lượng chất lỏng hoặc chất béo để giảm thời gian nấu.
- Bắt đầu nấu ở mức công suất cao và giảm nhiệt khi thức ăn được đun nóng.

### Đun sôi, nấu cơm

- Đun món ăn sôi liu riu khiến cho các món súp và món hầm giữ được trọn vị mà không bị quá lửa

- Một số phương pháp nấu ăn, như nấu cơm, cần được cài đặt ở nhiệt độ cao để đảm bảo thực phẩm chín kĩ trong khoảng thời gian khuyến nghị.

## Bít tết áp chảo

Để nấu món bít tết có hương vị ngon:

- Để thịt ở nhiệt độ phòng trong khoảng 20 phút trước khi nấu.
- Làm nóng chảo rán có đáy dày.
- Quét dầu lên cả hai mặt bít tết. Cho một lượng nhỏ dầu vào chảo nóng rồi đặt thịt vào.
- Lật bít tết chỉ một lần trong quá trình nấu. Thời gian nấu chính xác sẽ phụ thuộc vào độ dày của bít tết và độ chín bạn mong muốn. Thời gian có thể khác nhau từ khoảng 2-8 phút cho mỗi bên. Ấn vào miếng bít tết để xem nó đã nấu chín ở mức độ nào – nếu thịt càng chắc thì miếng thịt càng chín.
- Để bít tết nằm trên đĩa ấm trong vài phút để nó nguội bớt và mềm hơn trước khi dùng.

## Các món xào

- Chọn một chảo gồm bằng phẳng thích hợp hoặc chảo cỡ lớn.
- Chuẩn bị sẵn tất cả các thành phần và nguyên liệu. Nên xào nhanh. Nếu nấu nhiều, hãy chia thức ăn theo nhiều mẻ nhỏ.
- Làm nóng chảo nhanh và thêm hai muỗng dầu.
- Nấu thịt trước, đặt nó sang một bên và giữ ấm.
- Xào rau. Khi rau đã nóng nhưng vẫn giữ được độ giòn, hãy điều chỉnh nhiệt ở mức thấp hơn, cho thịt vào chảo và thêm nước sốt.
- Khuấy nhẹ các thành phần để đảm bảo chúng được đun nóng qua.
- Dùng ngay.

## Cài đặt nhiệt

Các hướng dẫn cài đặt bên dưới dành cho bếp từ. Cài đặt chính xác sẽ tùy vào các yếu tố như dụng cụ nấu của bạn và số lượng bạn đang nấu. Thử nghiệm với bếp từ để tìm các cài đặt phù hợp nhất với bạn.

<b>Cài đặt nhiệt</b>	<b>Sự phù hợp</b>
1 - 2	<ul style="list-style-type: none"><li>• Hâm nóng nhẹ một lượng nhỏ thức ăn</li><li>• Làm tan chảy sô cô la, bơ và thực phẩm chín nhanh</li><li>• Đun sôi nhẹ</li><li>• Hâm nóng chậm</li></ul>
3 - 4	<ul style="list-style-type: none"><li>• Gia nhiệt trước</li><li>• Đun sôi nhanh</li><li>• Nấu cơm</li></ul>
5 - 6	<ul style="list-style-type: none"><li>• Bánh kẹp</li></ul>
7 - 8	<ul style="list-style-type: none"><li>• Áp chảo/xào qua</li><li>• Nấu mì ống</li></ul>
9	<ul style="list-style-type: none"><li>• Xào</li><li>• Nấu nhừ</li><li>• Đun sôi súp</li><li>• Nước sôi</li></ul>

# BẢO TRÌ

Cách vệ sinh và bảo trì

**Quan trọng:** Trước khi thực hiện bất kỳ công tác bảo trì hoặc vệ sinh nào, hãy NGẮT thiết bị khỏi NGUỒN ĐIỆN và đảm bảo các thiết bị nguội hoàn toàn.

## Vệ sinh bề mặt bếp

Lau sạch chất tràn đổ khỏi bề mặt bếp sau khi nấu. Luôn đảm bảo bề mặt bếp đủ nguội trước khi vệ sinh. Sử dụng khăn mềm hoặc giấy lau bếp để làm sạch bề mặt. Nếu chất tràn đổ đã khô trên bề mặt bếp, bạn có thể cần phải sử dụng chất tẩy rửa gốm thủy tinh chuyên dụng - có sẵn ở hầu hết các siêu thị. Không sử dụng chất tẩy rửa gây ăn mòn khác và/hoặc bụi nhùi kim loại, vì chúng có thể làm trầy xước bề mặt gốm thủy tinh của bếp.

## Gợi ý và mẹo

Điều gì?	Thế nào?	Quan trọng!
Chất bẩn hàng ngày trên mặt kính (dầu vôn tay, dầu vết, vết bẩn do thức ăn hoặc chất tràn đổ không được để lại trên mặt kính)	<ol style="list-style-type: none"><li>Tắt nguồn điện.</li><li>Dùng chất tẩy rửa gốm thủy tinh trong khi mặt kính vẫn còn ấm (nhưng không nóng!)</li><li>Rửa sạch và lau khô bằng khăn sạch hoặc khăn giấy.</li><li>Bật nguồn bếp.</li></ol>	<ul style="list-style-type: none"><li>Khi tắt nguồn bếp, phải cẩn trọng bề mặt bếp vì có khả năng mặt bếp còn nóng.</li><li>Các dụng cụ cọ rửa công suất lớn, một số dụng cụ cọ rửa bằng nylon và các chất tẩy rửa mạnh/gây ăn mòn có thể làm trầy xước mặt kính. Luôn đọc nhãn để kiểm tra xem chất tẩy rửa hoặc dụng cụ cọ rửa của bạn có phù hợp hay không.</li><li>Tuyệt đối không để lại dư lượng chất vệ sinh trên bề mặt kính bếp: mặt kính có thể bị ố màu.</li></ul>
Các chất đổ tràn, chất tan chảy và các chất có đường nóng rơi lên trên mặt kính	Loại bỏ chúng ngay bằng dao lạng cá, dao trộn màu hoặc lưỡi dao nạo phù hợp với mặt bếp gốm thủy tinh, nhưng hãy chú ý đến các bề mặt vùng nấu còn nóng: <ol style="list-style-type: none"><li>Tắt nguồn điện.</li></ol>	<ul style="list-style-type: none"><li>Loại bỏ vết bẩn còn lại từ chất tan chảy và thực phẩm có đường hoặc chất tràn đổ càng sớm càng tốt. Nếu để nguội trên mặt kính, chúng có thể khó loại bỏ hoặc thậm chí làm hỏng vĩnh viễn bề mặt kính.</li></ul>

	<ol style="list-style-type: none"> <li>2. Giữ lưỡi dao hoặc dụng cụ vệ sinh ở góc 30° và cạo sạch vết bẩn hoặc chất đổ tràn ra vùng bếp nguội.</li> <li>3. Lau sạch vết bẩn hoặc chất tràn đổ bằng khăn lau hoặc khăn giấy.</li> <li>4. Thực hiện theo các bước từ 2 - 4 cho các 'Chất bẩn tràn trên mặt kính' như đã nêu trên.</li> </ol>	<ul style="list-style-type: none"> <li>• Mỗi nguy hiểm: khi tháo nắp bảo vệ, lưỡi dao trong dụng cụ vệ sinh rất sắc bén. Sử dụng lưỡi dao này hết sức cẩn thận và luôn cất giữ an toàn và tránh xa tầm tay trẻ em.</li> </ul>
Chất tràn đổ lên các nút điều khiển cảm ứng	<ol style="list-style-type: none"> <li>1. Tắt nguồn điện.</li> <li>2. Thấm ướt chỗ tràn đổ.</li> <li>3. Lau sạch vùng điều khiển cảm ứng bằng miếng xốp hoặc khăn ẩm sạch.</li> <li>4. Lau khô hoàn toàn vùng này bằng khăn giấy.</li> <li>5. Bật nguồn bếp.</li> </ol>	Bếp có thể phát ra tiếng bíp và tự tắt và các nút điều khiển cảm ứng có thể không hoạt động nếu bị ướt. Đảm bảo bạn đã lau khô vùng điều khiển cảm ứng trước khi bật lại bếp

## Bảo trì bếp

Nếu bạn thấy bếp của mình có vấn đề, trước khi liên hệ với dịch vụ bảo hành hoặc cửa hàng nơi bạn đã mua bếp, vui lòng kiểm tra các bước sau:

1. Không có nguồn điện cắm vào thiết bị:
  - Kiểm tra xem có bị cắt điện tại khu vực của bạn hay không;
  - Kiểm tra xem thiết bị đã được kết nối với nguồn điện đúng cách hay chưa;
  - Cài đặt bộ hẹn giờ đã hết giờ chưa;
  - Bếp có đạt mức cài đặt thời gian nấu lâu nhất và tự động tắt hay không;
  - Có chất lỏng đun sôi trên bảng điều khiển cảm ứng và thiết bị chống tràn có tự động tắt hay không;



2. Không thể kích hoạt các nút trên bảng điều khiển cảm ứng:
  - Bếp có ở chế độ "Khóa trẻ em" với chữ "Lo" hiển thị trên màn hình bộ hẹn giờ hay không;
  - Chất lỏng/khăn ướt trên bảng điều khiển cảm ứng có kích hoạt chức năng chống tràn hay không;
3. Sau khi nấu xong, có chữ "H" hiển thị trên màn hình:
  - Điều này là bình thường. Bếp tích hợp các tính năng an toàn Cảnh báo Nhiệt dư. Chữ H sẽ xuất hiện cho đến khi bề mặt bếp đủ nguội để chạm vào.
4. Sau khi tắt, quạt của bếp từ vẫn hoạt động trong một lúc:
  - Điều này là bình thường nhằm giúp các thiết bị nguội hoàn toàn.
5. Một số loại chảo tạo ra tiếng ồn hoặc tiếng lách cách trong khi sử dụng bếp từ:
  - Điều này là bình thường vì đó là âm thanh của cuộn cảm ứng trong khi hoạt động, và về cấu tạo của dụng cụ nấu nướng khác nhau của bạn, tiếng lách cách có thể hơi khác nhau.
6. Mặt kính đang bị trầy xước:
  - Kiểm tra xem bạn có sử dụng dụng cụ nấu không phù hợp hay không, như dụng cụ nấu có mép lởm chởm.
  - Kiểm tra xem bạn có đang sử dụng dụng cụ cọ rửa hoặc sản phẩm lau chùi không phù hợp hoặc gây ăn mòn hay không.

## Kiểm tra lỗi cho bếp từ

Nếu xảy ra sự cố bất thường, bếp từ sẽ tự động vào trạng thái bảo vệ và hiển thị mã bảo vệ tương ứng:

Sự cố	Nguyên nhân có thể	Nguyên nhân có thể
E1/E2	Điện áp cung cấp bất thường	Vui lòng kiểm tra xem nguồn điện có bình thường hay không; hãy bật nguồn sau khi nguồn điện bình thường.
E3	Nhiệt độ cao từ cảm biến chảo	Kiểm tra xem có chất lỏng trong chảo hay không, hãy đổ chất lỏng vào rồi khởi động lại.
E5	Nhiệt độ cao từ cảm biến nhiệt độ IGBT	Vui lòng khởi động lại sau khi bếp từ nguội hẳn.

Đối với tất cả các mã lỗi khác, hãy tắt thiết bị và gọi cho nhà cung cấp dịch vụ của bạn.

## THÔNG SỐ KỸ THUẬT

Mẫu	BK 1725	BK 1731
Loại	Bếp điện (Bếp kết hợp)	Bếp kết hợp (Mặt Vitroceramic + từ)
Số đầu đốt	2	3
Cấu tạo đầu đốt	Ø210 mm (2000 W) Ø138-230 cm (1100/2200 W)	Mặt Vitroceramic Ø12- 18 cm (700/1700W) Mặt Vitroceramic Ø14cm (1200W) Mặt từ Ø20cm (2000W)
Chặn hệ thống an toàn	Có	Có
Màu sắc	Đen	Đen
Bảng điều khiển cảm ứng	Có	Có
Chương trình/bộ hẹn giờ	Bảng số	Kỹ thuật số
Khóa hệ thống	Có	Có
Điện (Vôn)	220-240	220-240
Tần số điện (Hz)	50-60	50-60
Kích thước (P x L x T) mm	730 x 430 x 60	730 x 420 x 70
Kích thước lỗ cắt (P x L) mm	705 x 405	718 x 398
Trọng lượng (kg)	10	9,5

