

# Buku Petunjuk Penggunaan Tudung Hisap

CX 9150	CX 7310 L	CX 9157
CX 6150	CX 9313 S	CX 9156
CX 7110 L	CX 7313 S	CX 9753
CX 9701 L	CX 9301	CX 8917 LASS
CX 9777	CX 6301	CX 7915 GXBK
CX 9754	CX 6330	CX 8717 LASS
CX 7754	CX 9330	CX 7917 LABK
CX 7712 L	CX 9356	CX 7917 QABK
CX 9313 L	CX 9177	CX 7917 QAGY

# DAFTAR ISI

Part 1: Petunjuk Keselamatan	3
Part 2: Nama – Nama Bagian	4
Part 3: Pemasangan	11
Part 4: Cara Penggunaan	31
Part 5: Perawatan	51
Part 6: Penyelesaian Masalah	53
Part 7: Tindakan Pencegahan	54
Part 8: Spesifikasi	55

Buku panduan ini menjelaskan semua yang perlu diketahui tentang produk baru Anda. Silakan hubungi Customer Care untuk bantuan lebih lanjut lewat situs resmi [www.modena.com](http://www.modena.com)

## BAGIAN 1: PETUNJUK KESELAMATAN

- Jangan biarkan anak-anak mengoperasikan peranti.
- Tudung hisap ini didesain untuk pemakaian rumah tangga saja, tidak cocok digunakan untuk kondisi lingkungan toko panggang, untuk barbekyu, dan tujuan komersial lainnya.
- Tudung hisap harus dibersihkan secara berkala agar daya kerjanya tetap terjaga.
- Bersihkan tudung hisap sesuai petunjuk yang ada dalam buku ini dan hindarkan peranti dari bahaya terbakar.
- Dilarang memanggang langsung pada kompor gas.
- Jagalah sirkulasi ruang dapur tetap baik.
- Sebelum menghubungkan peranti dengan sumber listrik, pastikan kabel listrik dalam kondisi yang baik. Jika terjadi kerusakan pada kabel listrik, penggantian harus dilakukan oleh tenaga berkompeten atau hubungi Sentra Servis MODENA untuk proses penggantian.
- Ruang harus memiliki ventilasi yang baik pada saat tudung hisap digunakan pada kompor berbahan gas atau bahan bakar lainnya.
- Saluran pembuangan tudung hisap harus terpisah dengan saluran udara ruangan.
- Peraturan mengenai pembuangan udara harus dipenuhi.
- Peranti ini tidak diperuntukan untuk orang (termasuk anak-anak) dengan kemampuan fisik, sensorik atau mental yang kurang, atau kurang pengalaman dan pengetahuan, kecuali mereka telah diberikan pengawasan atau instruksi yang berkaitan dengan penggunaan alat oleh orang yang bertanggung jawab untuk keselamatan mereka.
- Anak-anak harus diawasi untuk memastikan bahwa mereka tidak bermain dengan peranti.
- Jangan menyalakan api dibawah jangkauan hisap tudung hisap.
- Tudung hisap ini tidak ditujukan untuk dipasang di atas kompor yang memiliki lebih dari empat tungku.

### Bahaya Sengatan Listrik

- Hubungkan peranti hanya ke stop kontak yang telah diarde / dibumikan dengan benar. Jika ragu, mintalah saran teknisi berpengalaman yang sesuai kualifikasi.
- Kegagalan mengikuti petunjuk ini dapat menyebabkan sengatan listrik, kebakaran, atau bahaya lain yang fatal.

## BAGIAN 2: NAMA-NAMA BAGIAN

CX 9313 S, CX 9313 L, CX 7313 S, CX 7313 L, CX 9330, CX 6330, CX 9301, CX 6301

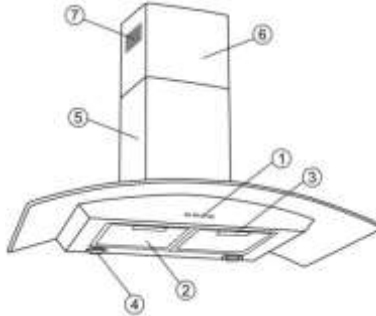

1. Panel Kontrol
2. Filter Alumunium
3. Pegangan Filter Aluminium
4. Lampu
5. Cerobong Utama
6. Cerobong penyambung bagian atas
7. Lubang Sirkulasi

CX 9150, CX 6150, CX 7110 L, CX 9156

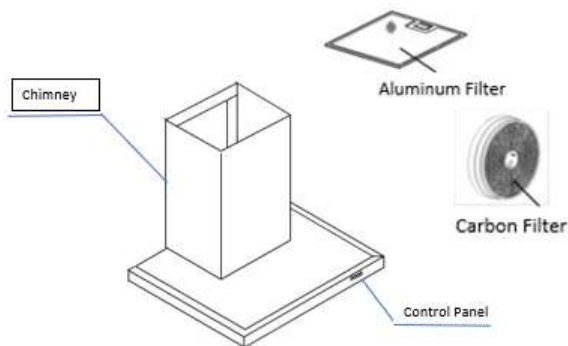

## CX 9753

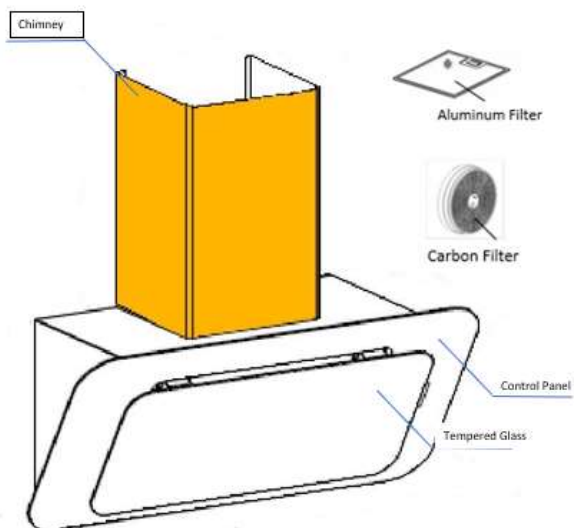

## CX 9356

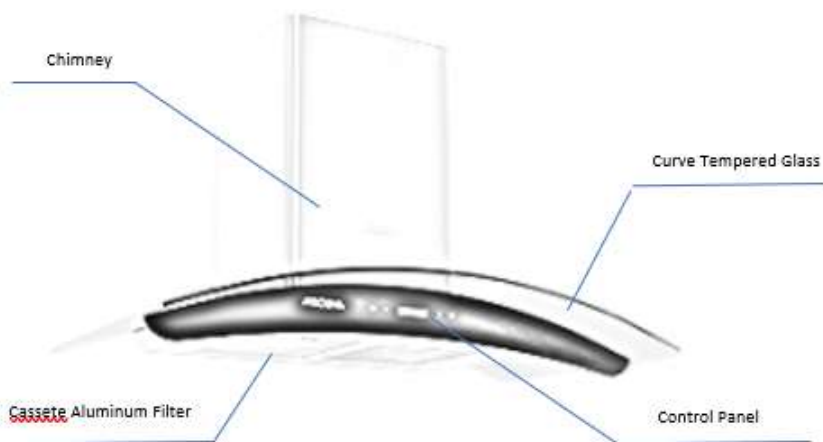

## CX 9701 L

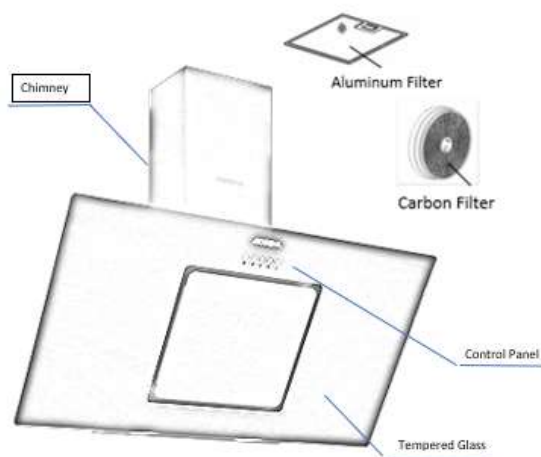

## CX 7712 L

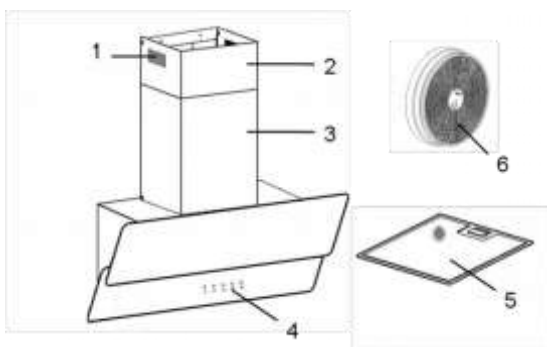

1. Lubang sirkulasi
2. Cerobong atas
3. Cerobong utama
4. Panel kontrol
5. Aluminum filter
6. Carbon filter

## CX 9777

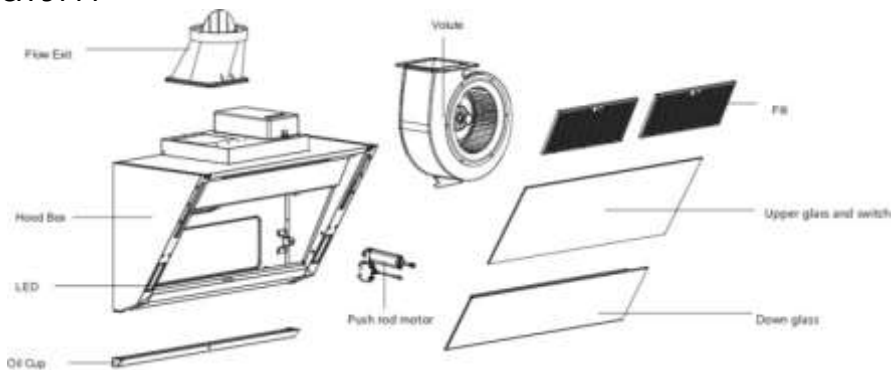

## CX 9157/ CX 9177

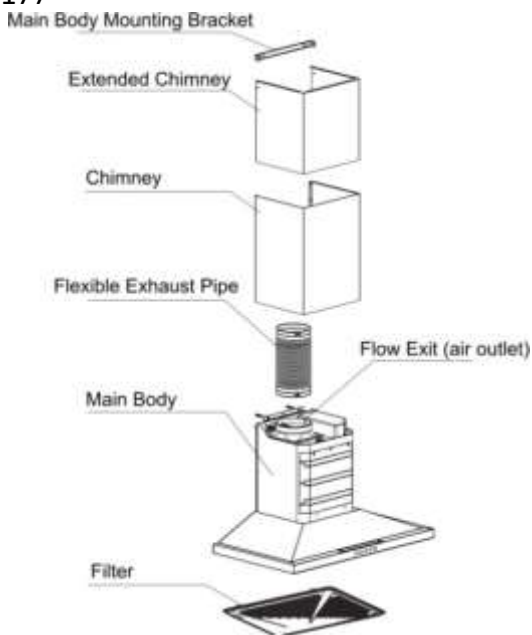

## CX 9754 / CX 7754

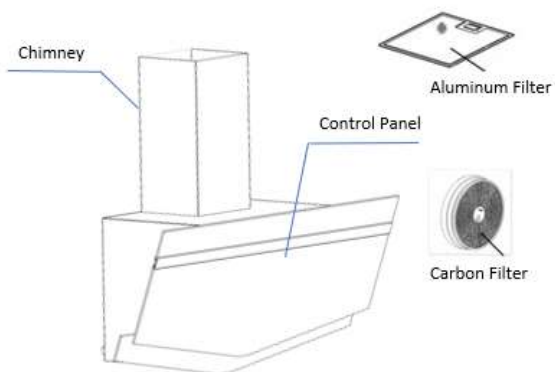

## CX 8917 LASS

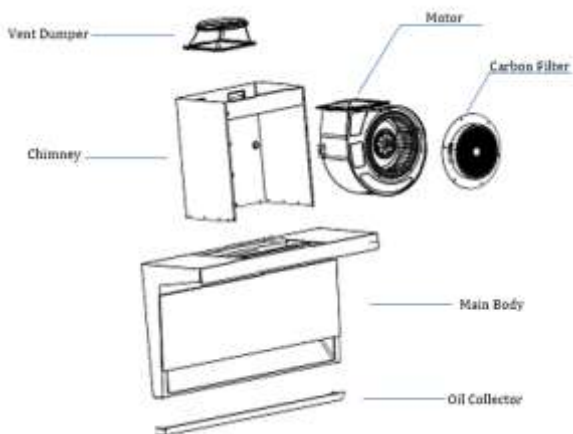



## CX 7915 GXBK

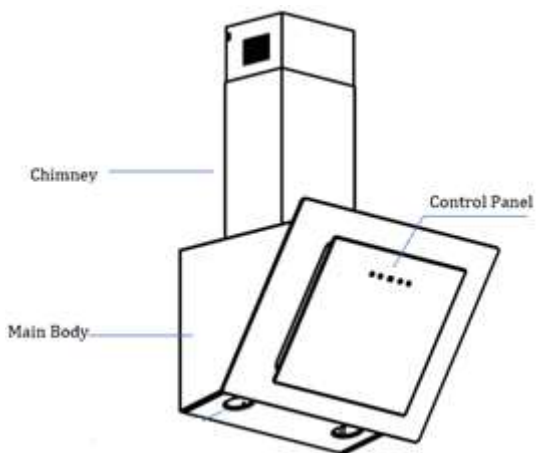

## CX 8717 LASS

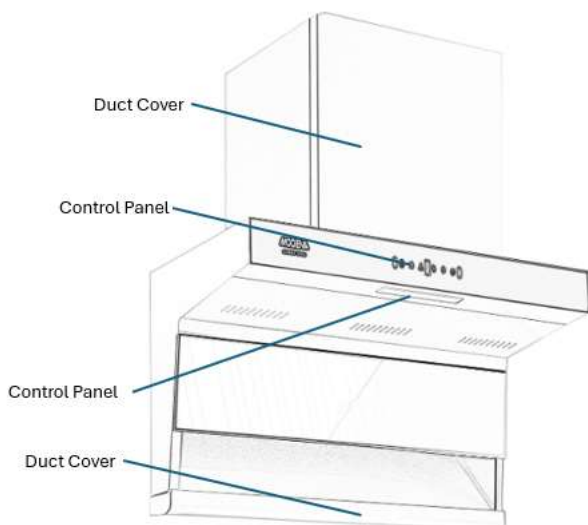

## CX 7917 QABK & CX 7917 QABK

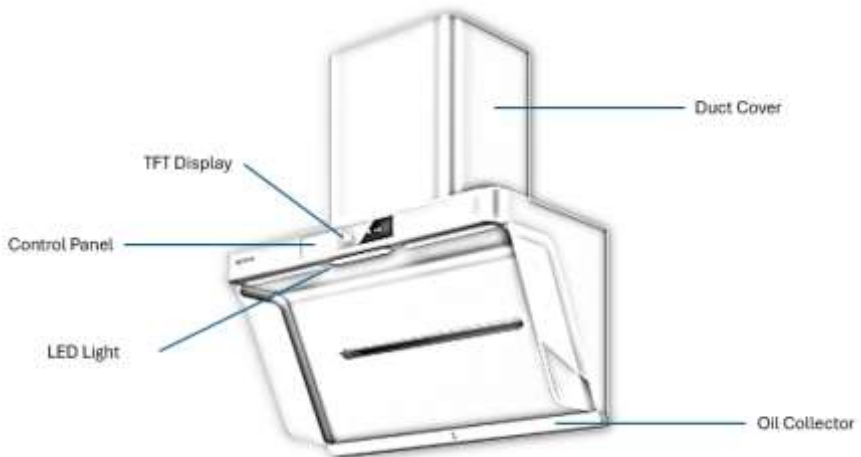

## CX 7917 LABK

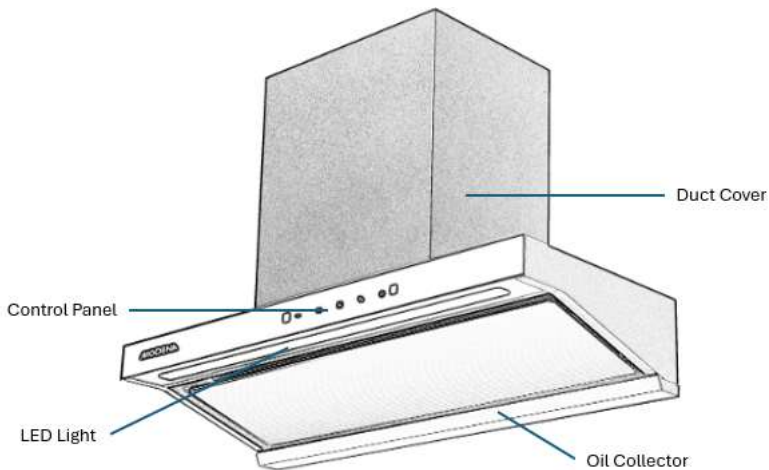

- Gambar adalah gambaran secara umum dan belum tentu sama dengan produk yang anda terima.
- Fitur dan kelengkapan tergantung pada tipe produk

## BAGIAN 3: PEMASANGAN

### Persiapan pemasangan

Tudung hisap merupakan peralatan yang berfungsi sebagai penghisap asap serta aroma masakan yang timbul ketika sedang memasak. Dengan adanya tudung hisap, dapur Anda akan terbebas dari partikel- partikel minyak yang dapat menimbulkan aroma tidak enak.

- Jika Anda memiliki saluran pembuangan keluar, tudung hisap Anda dapat dihubungkan dengan menggunakan saluran ekstraksi (enamel, aluminium, pipa fleksibel atau bahan yang tahan api dengan diameter bagian dalam 150 mm), lihat gambar berikut:
- Sebelum pemasangan, matikan unit dan cabut kabel listrik dari stop kontak
- Periksa kekuatan dinding yang akan dipasang tudung hisap. Pastikan dinding tersebut dapat menahan berat/beban dari tudung hisap.
- Pemasangan tudung hisap sebaiknya berada tepat di atas kompor dengan jarak ketinggian minimal 65 cm dan maksimal 75 cm dari permukaan kompor.

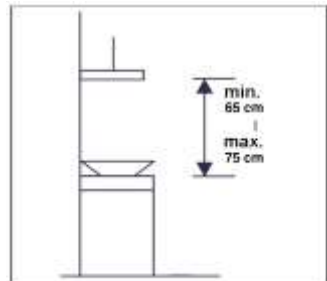
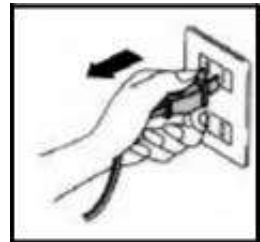

## Memasang Tudung Hisap pada Dinding

Tudung hisap harus dipasang tegak lurus untuk menghindari minyak mengalir ke satu sisi dan menetes keluar dari tudung hisap.

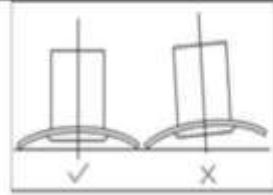

## Membuat Lubang pada Dinding dan Cara Pemasangan Bracket

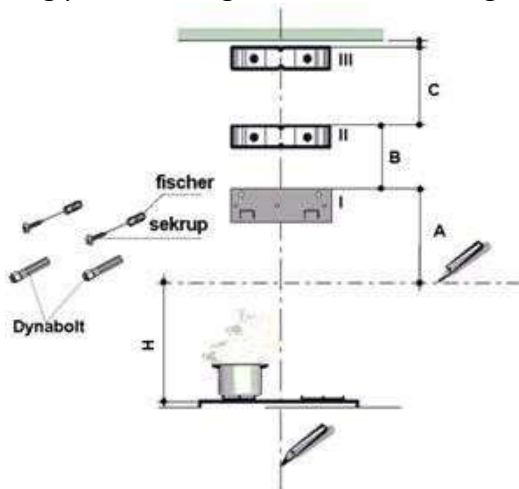

Model	A (cm)	B (cm)	C (cm)
CX 9753	37.5	39	39
CX 9330	34.5	20.5	49
CX 6330	34.5	20.5	49
CX 9150	34.5	20.5	49
CX 6150	34.5	20.5	49
CX 7712 L	25	39	39

### CATATAN:

- Tinggi/jarak H = 65 – 75 cm, kecuali untuk tipe CX 9753 tinggi/jarak H = 35 – 40 cm.
- Untuk tipe CX 7712 L tinggi jarak H: 34-45 cm.
- Untuk tipe CX 9754 & CX 7754 tinggi jarak H : 40-45
- Tipe CX 9753 disarankan untuk dipasangkan dengan kompor yang tidak menggunakan penutup atas kompor.
- Tinggi/jarak C dapat diperpendek sesuai ketinggian plafon.
- Buat garis vertikal pada dinding sampai dengan batas tertinggi atau sampai dengan ketinggian secukupnya pada bagian tengah dari area yang akan dipasang tudung hisap.
- Buat garis horizontal pada ketinggian H (cm) di atas kompor, sebagai tanda batas terendah untuk tudung hisap.
- Pasang bracket I pada dinding seperti pada gambar di atas hingga ketinggian A dan beri tanda untuk membuat lubang dynabolt dan jangkar plastik. Khusus CX 9753 pasang/tempelkan unit pada dinding hingga ketinggian A dan beri tanda untuk membuat lubang dynabolt/baut/sekrup.
- Pasang bracket II pada dinding seperti pada gambar di atas hingga ketinggian B dan beri tanda untuk membuat lubang jangkar plastik.
- Pasang bracket III pada dinding seperti pada gambar di atas hingga ketinggian C dan beri tanda untuk membuat lubang jangkar plastik.
- Bor dinding dengan  $\emptyset$  10 mm untuk dynabolt dan  $\emptyset$  8 mm untuk jangkar plastik pada seluruh bagian yang telah diberi tanda.
- Masukkan dynabolt dan jangkar plastik ke dalam lubang.
- Pasang semua bracket dengan menggunakan mur untuk dynabolt dan sekrup untuk jangkar plastik yang telah disediakan

## Memasang Bodi dari Tudung Hisap

- Pasang bodi tudung hisap pada tembok yang telah terpasang bracket I, atau pada kepala sekrup khusus CX 9753.
- Hubungkan pipa pembuangan dengan flange/spigot yang telah disediakan jika tudung hisap akan difungsikan untuk versi buang (Ducting)
- Pasang cerobong utama dan cerobong penyambung bagian atas pada bracket I dan bracket II dengan sekrup yang telah disediakan.

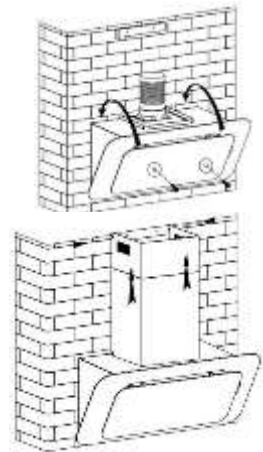

## Cara Kerja

Tudung Hisap MODENA memiliki 2 cara kerja yaitu:

### Sistem Ducting

Dalam cara ini, tudung hisap bekerja dengan menghisap asap/ aroma masakan yang kemudian akan dibuang melalui saluran pembuangan.

Diperlukan sistem ducting y tanghan panas/api dengan diameter 150 mm untuk membuang asap/aroma melalui saluran keluar.

Beberapa hal yang perlu diperhatikan untuk pemasangan tudung hisap sistem ducting antara lain:

Karbon filter harus dilepas, hanya filter aluminium yang digunakan.

Jika tudung hisap akan dipasang pada gedung bertingkat atau apartemen, sebaiknya sebelum pemasangan saluran pembuangan dikonsultasikan terlebih dahulu dengan penanggung jawab gedung/apartemen.

Penggunaan tudung hisap dengan sistem ducting sebaiknya pada ruangan yang terbuka dengan sistem sirkulasi udara yang baik

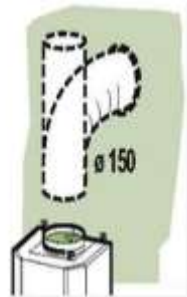

## Sistem Re-Sirkulasi

Dalam mode ini, tudung hisap bekerja dengan menghisap asap/aroma masakan yang kemudian akan disaring melalui filter aluminium dan karbon filter secara berturut-turut. Asap yang telah disaring tersebut akan dialirkan kembali ke ruangan

Beberapa hal yang perlu diperhatikan untuk pemasangan tudung hisap sistem re-circulating antara lain:

1. Filter aluminium dan karbon filter keduanya harus dipasang.
2. Kedua filter harus pasang dengan tepat.
3. Lubang sirkulasi pada tudung hisap tidak boleh tertutup.

## **Pemasangan (Sistem *Ducting*):**

Ketika peranti dan piranti rumah tangga lainnya dioperasikan secara bersamaan menggunakan suplai energi selain listrik, pastikan tekanan negatif di dalam ruangan tidak melebihi 4 Pa ( $4 \times 10^{-5}$  Bar).

- Borlah 3 lubang dengan diameter masing-masing 8 mm untuk memasang braket. Sekrup dan kencangk an braket ke dinding menggunakan sekrup & baut tanam yang tersedia dalam kemasan

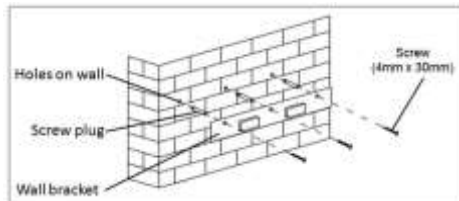

- Untuk model dengan panel miring, perlu tambahan 4 lubang dengan diameter masing-masing 8 mm, termasuk tambahan sekrup dan plugnya.

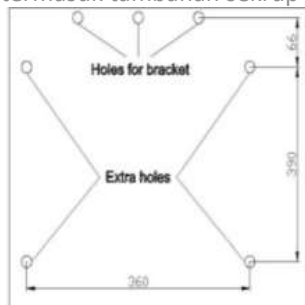

- Angkat tudung hisap dan gantung ke bracket.

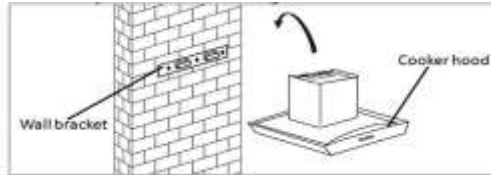

- Hubungkan pipa pembuangan dengan katup satu arah (flange/spigot) yang telah disediakan jika tudung hisap akan difungsikan untuk versi buang (ducting).

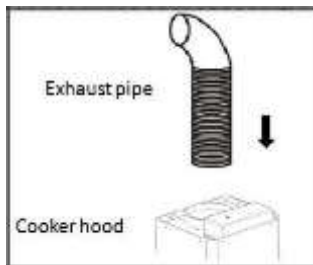

### Pemasangan (Sistem Re-sirkulasi):

- Jika Anda tidak memiliki saluran udara ke luar, pipa pembuangan tidak diperlukan pada saat instalasi, pemasangan pada sistem resirkulasi mirip dengan pertunjukan pemasangan sistem ducting.

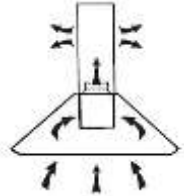

- Filter karbon aktif dapat digunakan untuk menetralkan bau yang dihasilkan pada saat proses memasak. Untuk memasang filter karbon aktif, lepaslah filter grease terlebih dahulu dengan cara menekan kunci pengait dan menariknya ke bawah.

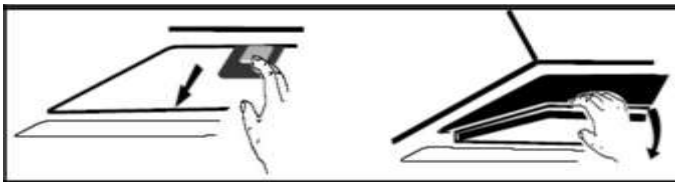

- Pasang filter karbon aktif ke dalam unit dan putar searah jarum jam untuk mengencangkan. Ulangi hal yang sama untuk sisi lainnya



### CATATAN:

- Pastikan filter telah terpasang dengan benar dan benar-benar terkunci. Jika tidak filter terlepas dan menimbulkan bahaya.
- Pada saat karbon filter terpasang, daya hisap akan menjadi lebih rendah.
- Karbon filter dipasang di bagian belakang grill dan harus diganti setelah tiga bulan atau tergantung dengan pemakaian tudung hisap.

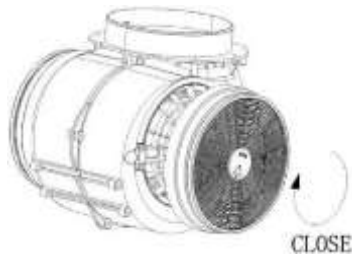

### Pemasangan Cerobong Asap Untuk model kaca dan Model T

- Dengan meletakkan cerobong atas di dalam cerobong bawah. Kemudian untuk mengatur ketinggian cerobong tarik keluar cerobong atas sesuai ketinggian yang diinginkan.

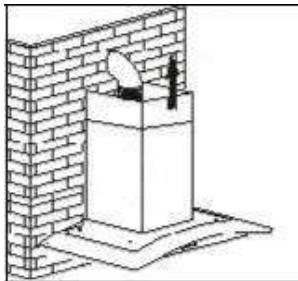

- Geser cerobong untuk menyesuaikan ketinggian cerobong. Setelah ketinggian cerobong telah sesuai, gantungkan lubang fixing ke sekrup fixing seperti terlihat pada gambar di bawah ini.

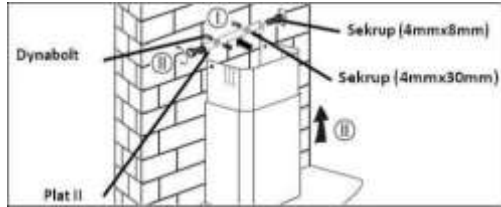

- Borlah lubang 2 x 8 mm untuk menggantung plat II. Sekrup dan kencangkan plat II ke dinding menggunakan sekrup yang telah disediakan. Pasang cerobong ke unit, kencangkan menggunakan 2 buah sekrup.

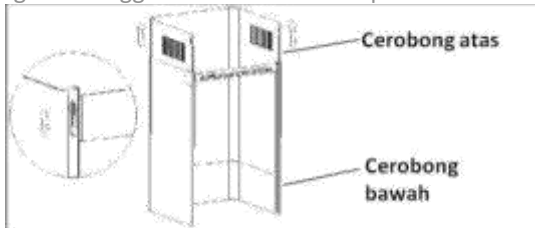

### Untuk Model Menara

- Dengan menempatkan cerobong bagian dalam ke dalam cerobong atas. Kemudian untuk menyesuaikan ketinggian cerobong, tarik keatas cerobong bagian atas sesuai ketinggian yang diinginkan



- Kencangkan cerobong bawah dengan dua buah sekrup 4 x 8 mm.

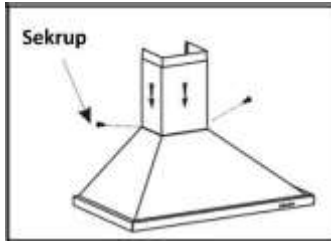

- Geser cerobong sampai ketinggian yang diinginkan, kemudian pasang dua buah sekrup 4 x 8 mm kedalam lubang yang ada pada plat I, lihat gambar berikut

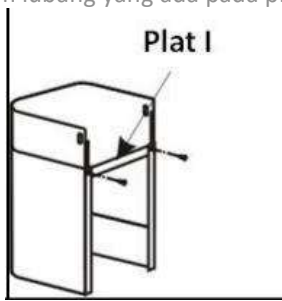

- Borlah lubang 2 x 8 mm untuk memasang plat II. Sekrup dan kencangkan plat II ke dinding menggunakan dua buah sekrup yang telah disediakan.

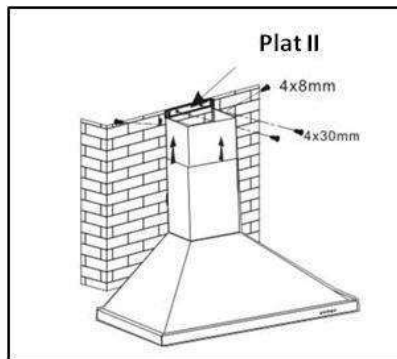

- Pasanglah cerobong ke unit dan kencangkan menggunakan dua sekrup.

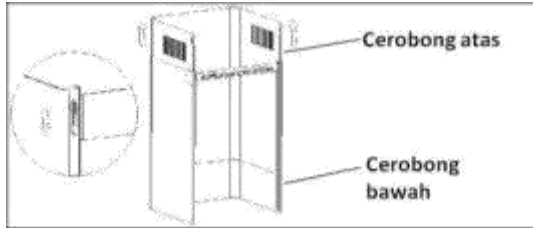

**Untuk mendapatkan ekstraksi udara yang optimal:**

- Jaga saluran pembuangan tetap pendek dan lurus.
- Jangan mengurangi ukuran atau membatasi saluran pembuangan.
- Minimalkan tikungan.
- Pastikan heliks saluran buang fleksibel ditarik dengan benar daripada kendur
- Tentukan ketinggian antara kompor kompor dan alas sungkup.
- Tandai dinding agar sesuai dengan semua lokasi braket. Bor lubang dengan kedalaman 50 mm pada pengeboran yang dipilih posisi.
- Masukkan tabung ekspansi untuk memasang braket ke dinding.
- Pasang keluar aliran ke kap dan ikuti dengan menghubungkan saluran pembuangan fleksibel ke aliran keluar.
- Memperkuat koneksi antara aliran keluar dan saluran buang fleksibel dengan sekrup.
- Angkat dan gantung kapnya ke braket dinding dan pastikan terpasang dengan kuat di braket.
- Arahkan ujung saluran pembuangan fleksibel lainnya ke outlet atau dinding.
- Pasang baffle pengaman hood ke dinding untuk memperkuat posisi dan mengurangi Getaran saat kap dinyalakan.
- Ekstensi cerobong dapat dipasang ke langit-langit atau dinding.
- Pastikan wadah penampung minyak sudah terpasang sebelum kap digunakan. Untuk meng hapusnya membersihkan, geser wadah pengumpul minyak dari depan ke belakang, dan sebaliknya untuk memasukkannya ke dalam posisi
- Pastikan ada ventilasi yang benar di area memasak.
- Petunjuk tentang pembuangan udara harus diikuti.
- Jangan menyalakan api di bawah tudung hisap
- Hindari menggunakan bahan yang bisa menyebabkan semburan api di dekat jangkauan tudung.
- Jangan pernah menyentuh lampu saat menyala.
- Jangan membongkar, memperbaiki, atau memodifikasi jangkauan hood sendiri.

## CX 8917 LASS

- Menentukan posisi pemasangan  
Tudung hisap harus dipasang secara horizontal di atas kompor
- Pemasangan bracket dinding.  
Buat 4 lubang  $\phi$  10 di dinding sesuai dengan ukuran braket dinding dengan kedalaman 60mm, tanam angkur dinding di lubang dan kencangkan braket dengan sekrup ST4.9X50.
- Pemasangan peredam ventilasi dan ducting hose.  
Pasang vent damper pada tudung hisap dengan sekrup di saluran keluar udara, dan periksa apakah terpasang dengan benar.  
Masukkan ducting hose ke dalam vent damper, kencangkan pipa dengan dua sekrup ST3.9X10 dan tutup dengan perekat transparan untuk mencegah kebocoran asap.
- Instalasi Tudung Hisap  
Gantung tudung hisap pada braket dinding dan pastikan sudah terpasang dengan benar di tempatnya, lalu kencangkan sekrup. Keluarkan ducting hose, dan pasang oil collector.

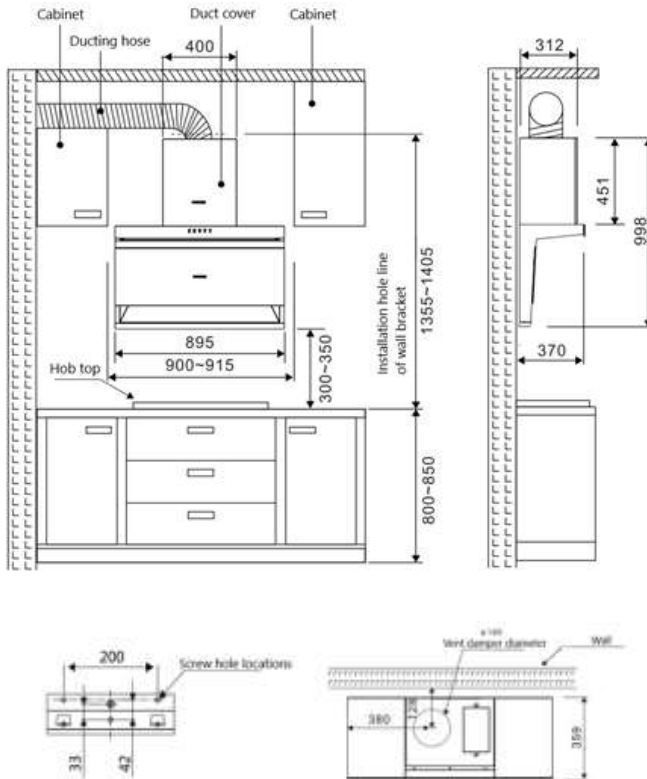

## CX 8717 LASS

- Menentukan posisi pemasangan  
Tudung hisap harus dipasang secara horizontal di atas kompor
- Pemasangan bracket dinding.  
Buat 3 lubang  $\phi 10$  di dinding sesuai dengan ukuran braket dinding dengan kedalaman 60mm, tanam angkur dinding di lubang dan kencangkan braket dengan sekrup ST4.9X60.
- Pemasangan peredam ventilasi dan ducting hose.  
Lepaskan keempat sekrup kepala panci slot silang M4X18 di saluran keluar udara dari tudung jangkauan, tempatkan katup satu arah di saluran keluar udara

dari tudung jangkauan, dan kencangkan katup satu arah ke kotak tudung jangkauan dengan membuka empat sekrup kepala panci slot silang M4X 18.

Kencangkan pipa knalpot bergelombang dengan dua sekrup sadap datar M4X8 ke bagian atas katup periksa, lalu arahkan keluar seperti yang ditunjukkan pada gambar. Jika memungkinkan, tekuk pipa bergelombang dengan sudut tidak kurang dari 120°.

Bagian pipa yang memanjang ke luar atau cerobong asap umum harus dihindari sebisa mungkin untuk menghindari hembusan angin alami secara langsung, agar tidak mengurangi efek pembuangan minyak dan asap.

Gas dari kap mesin tidak boleh dibuang ke saluran panas yang digunakan untuk membuang asap dari pembakaran gas atau bahan bakar lainnya.

- Konfirmasi setelah pemasangan

Setelah pemasangan selesai, hidupkan listrik untuk melakukan uji coba cooker hood untuk memeriksa apakah fungsi cooker hood normal dan apakah ada getaran yang tidak normal pada bodinya, dan pastikan tidak ada kesalahan sebelumnya menggunakan

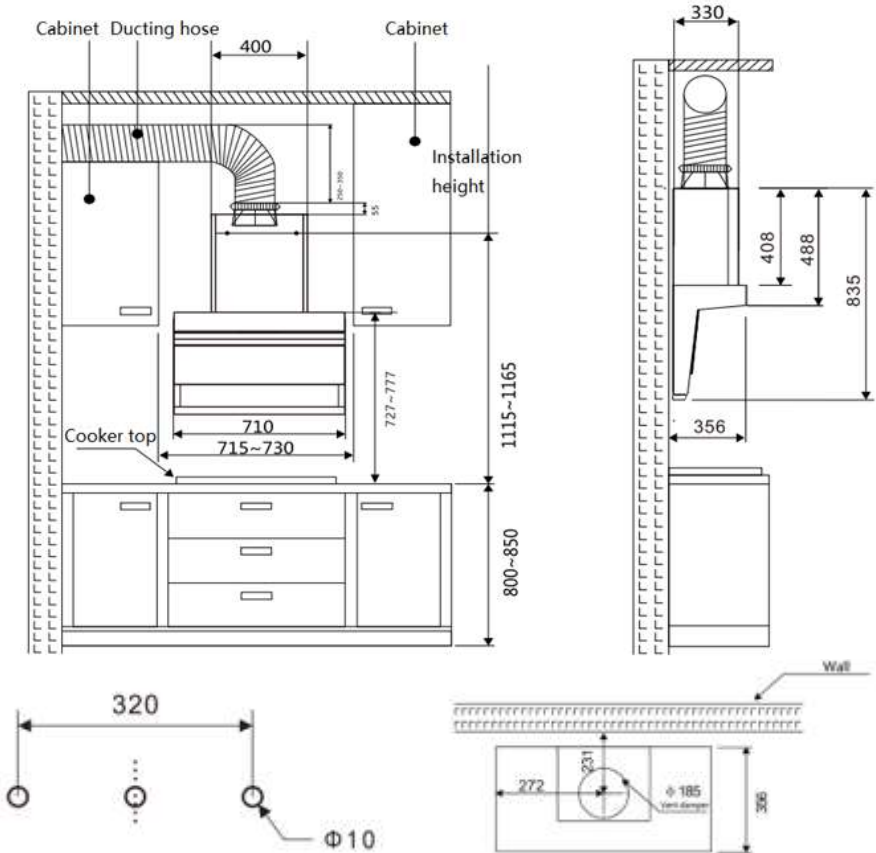

### CATATAN :

- Saat membuat lubang untuk angkur dinding, diameter lubang harus sama dengan dengan diameter angkur dinding. Membuat lubang yang lebih besar akan menyebabkan angkur dinding mengendur dan menyebabkan tudung hisap akan terjatuh.
- Jika dipasang di atas kompor gas, tinggi nya harus 650-750 mm
- Hindari ducting hose yang terlalu panjang untuk mempengaruhi efek ekstraksi.
- Power socket harus berjarak kurang dari 1000mm dari tudung hisap.



## CX 7917 LABK

- Tentukan posisi pemasangan product.  
Product harus di pasang secara horizontal di atas kompor

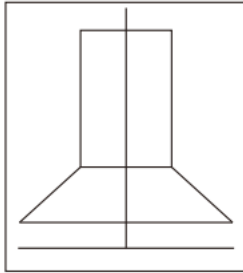

✓

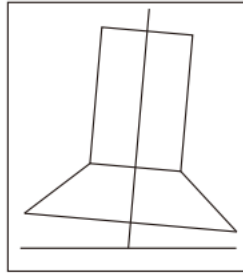

X

### NOTES:

Pastikan dengan benar tudung hisap di gantung secara horizontal dan vertikal . Jangan di pasang secara miring.

- Persiapan sebelum pemasangan
  - Kekuatan Dinding  
Pastikan dinding dimana ditempatkan tudung hisap harus cukup kuat untuk menanggung bebas tudung hisap.
  - Ketinggian dudukan  
Ketinggian yang tepat untuk dudukan harus 650 – 700 mm di atas kompor. Ketinggian instalasi tergantung dari konstruksi dan tinggi pengguna.

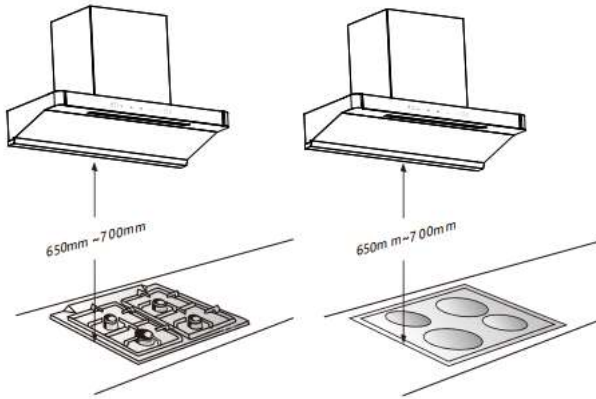

- Pemasangan gantungan / bracket
  - Pastikan ketinggian instalasi
  - Tandai posisi pemasangan gantungan / bracket di dinding
  - Buat lubang untuk gantungan / bracket
  - Masukkan plastic expansion ke dalam lubang
  - Pasang hanger / bracket

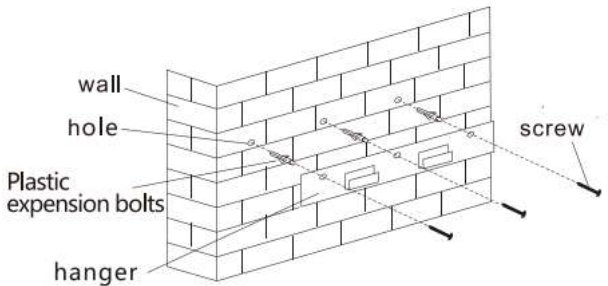

**Hanger installation**

- Instalasi Produk
  - Arahkan tudung hisap ke gantungan / bracket dan gantungkan produk ke dinding.
  - Sambungkan ujung dari pipa exhaust diameter 153 mm ke lubang outlet product dan sambungkan ke lubang udara luar.

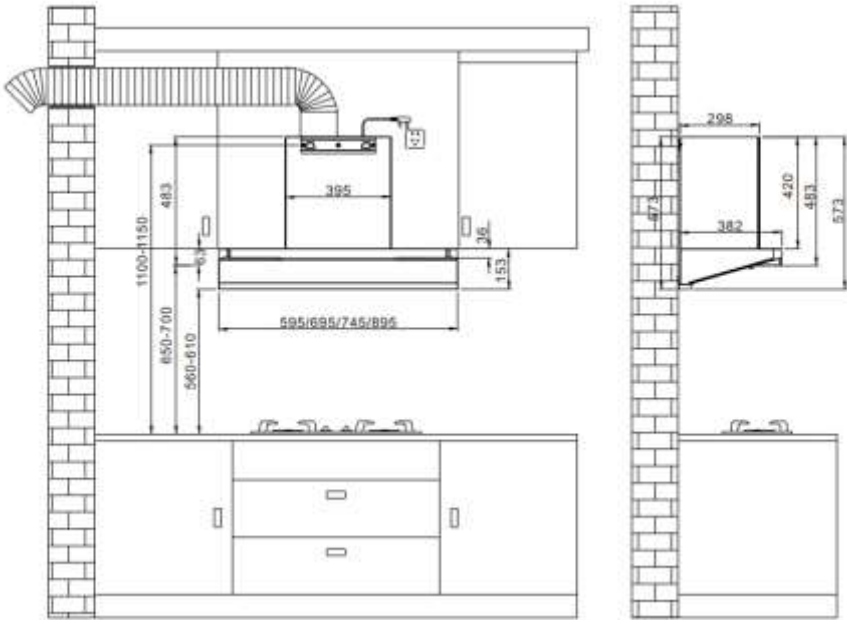
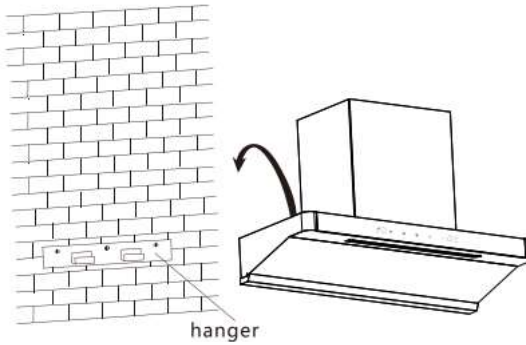

- Penyambungan Pipa exhaust ke dinding luar  
Sisi satunya pipa exhaust harus di sambungkan ke cerobong atau lubang ke dinding luar ( diameter lubang harus 170 mm )

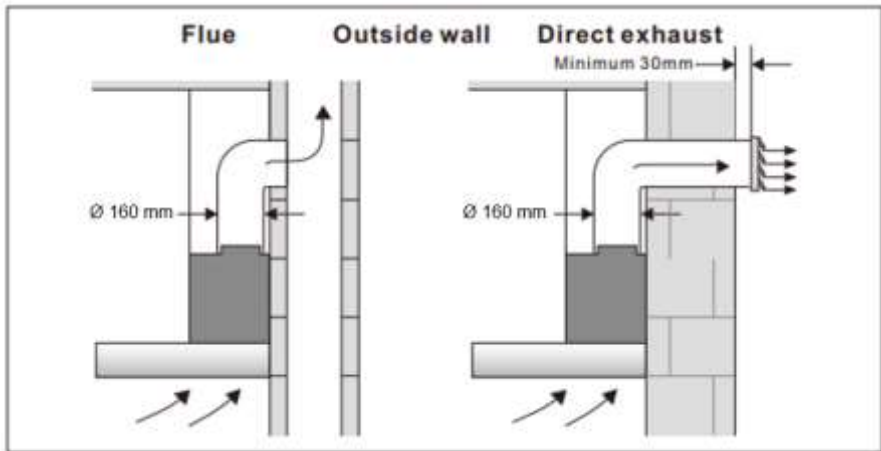

- Konfirmasi ulang instalasi  
Setelah instalasi, sambungkan Listrik dan nyalakan produk.  
Pastikan semua fungsi product bekerja normal , tidak ada getaran yang tidak normal dan tidak ada hambatan pada udara yang keluar

### CX 7917 LABK

- Tentukan posisi pemasangan product.  
Product harus di pasang secara horizontal di atas kompor

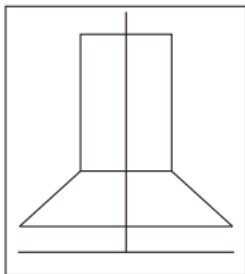

✓

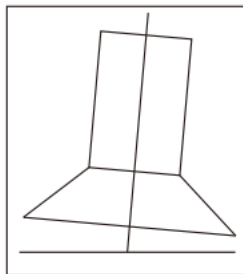

X

#### NOTES:

Pastikan dengan benar tudung hisap di gantung secara horizontal dan vertikal . Jangan di pasang secara miring.

- Persiapan sebelum pemasangan
  - Kekuatan Dinding
    - Pastikan dinding dimana ditempatkan tudung hisap harus cukup kuat untuk menanggung bebas tudung hisap.
  - Ketinggian dudukan
    - Ketinggian yang tepat untuk dudukan harus 650 – 700 mm di atas kompor.
    - Ketinggian instalasi tergantung dari konstruksi dan tinggi pengguna.
- Pemasangan gantungan / bracket
  - Pastikan ketinggian instalasi
  - Tandai posisi pemasangan gantungan / bracket di dinding
  - Buat lubang untuk gantungan / bracket
  - Masukkan plastic expansion ke dalam lubang
  - Pasang hanger / bracket

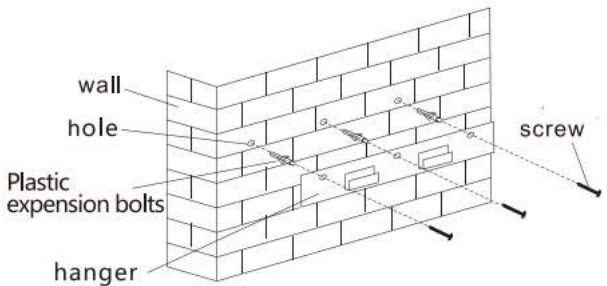

### Hanger installation

- Instalasi Produk
  - Arahkan tudung hisap ke gantungan / bracket dan gantungkan produk ke dinding.
  - Sambungkan ujung dari pipa exhaust diameter 183 mm ke lubang outlet product dan sambungkan ke lubang udara luar.

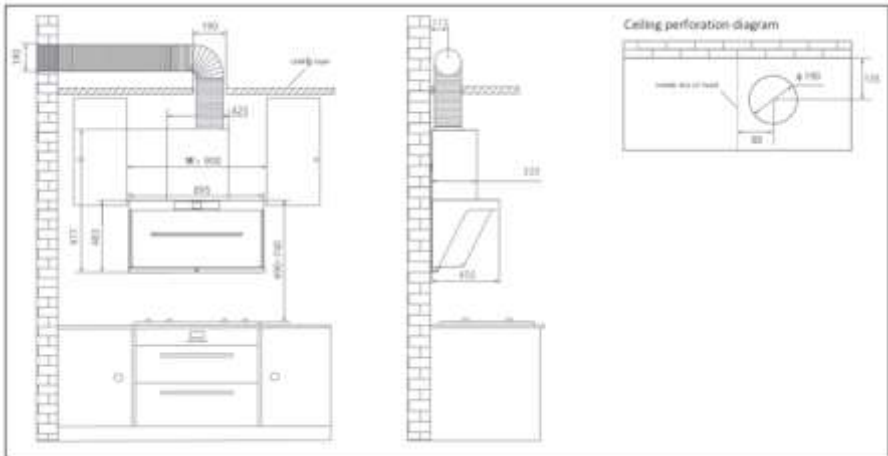

- Penyambungan Pipa exhaust ke dinding luar  
Sisi satunya pipa exhaust harus di sambungkan ke cerobong atau lubang ke dinding luar ( diameter lubang harus 170 mm )
- Konfirmasi ulang instalasi  
Setelah instalasi, sambungkan Listrik dan nyalakan produk.  
Pastikan semua fungsi product bekerja normal , tidak ada getaran yang tidak normal dan tidak ada hambatan pada udara yang keluar

## BAGIAN 4: CARA PENGGUNAAN

### CATATAN:

Atur kecepatan motor tudung hisap sesuai dengan ketebalan asap/uap yang dihasilkan saat proses memasak.

### Tombol Tekan



**OFF / 0** Untuk mematikan Tudung Hisap



Menyalakan Motor dengan Kecepatan Rendah



Menyalakan Motor dengan Kecepatan Sedang



Menyalakan Motor dengan Kecepatan Tinggi



Mematikan dan Menyalakan Lampu

## Tombol Elektrik & Displai

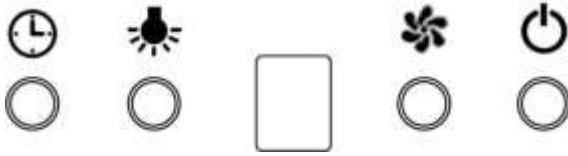

Untuk Mematikan dan Menyalakan Tudung Hisap



Untuk Mengatur Kecepatan Motor (Rendah- Sedang- Tinggi)



Untuk mengaktifkan Shut-off Timer (Setelah 9 Menit Motor akan Berhenti Bekerja Secara Otomatis)



Untuk mematikan / menyalakan lampu

## Tombol Sentuh

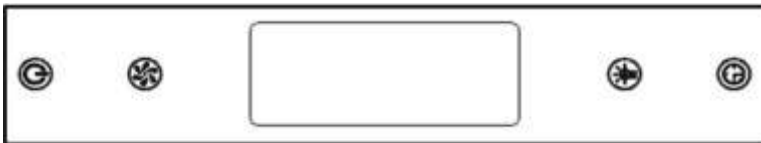

Untuk mengatur waktu pemakaian



Untuk mematikan / menyalakan lampu



Untuk mengatur kecepatan motor (Rendah-Sedang-Tinggi)



Untuk mematikan / menyalakan unit





Jika tombol ditekan maka unit akan bekerja dimana kecepatan motor tergantung dari pengaturan yang terakhir.







## Mengatur Jam

Pengaturan default untuk waktu ketika pertama kali dinyalakan adalah 12:00. Jika daya tidak terhubung atau terputus maka unit akan kembali ke pengaturan awal yaitu 12:00 dan Anda harus kembali mengatur dari ulang.

Untuk mengatur jam dapat dilakukan ketika motor dan lampu tidak dalam kondisi bekerja. Cara untuk pengaturan jam sebagai berikut:



Sentuh tombol  selama 2 hingga 5 detik, tampilan layar akan menunjukkan **88:88**, dua digit pertama akan berkedip yang menunjukkan untuk pengaturan jam. Kemudian atur dengan menyentuh tombol  untuk menaikkan atau tombol  untuk menurunkan. Digit terbesar untuk jam adalah 23. Fungsi tombol  tidak akan bekerja jika melebihi 23 dan fungsi  tidak akan bekerja jika telah mencapai batas bawah 00. Variabel angka untuk setiap kali tekan adalah 01.

Sentuh tombol  sekali lagi, tampilan layar akan menunjukkan **88:88**, dua digit terakhir akan berkedip yang menunjukkan pengaturan menit. Kemudian atur dengan menekan menyentuh  untuk menaikkan atau tombol  untuk menurunkan. Digit terbesar untuk jam adalah 59. Fungsi  tidak akan bekerja jika melebihi 59 dan fungsi  tidak akan bekerja jika telah mencapai batas bawah 00. Variabel angka untuk setiap kali tekan adalah 01.

Sentuh tombol  sekali lagi untuk keluar dari pengaturan jam.

## Mengatur Pengatur Waktu

Untuk mengatur waktu dapat dilakukan ketika motor atau lampu sedang bekerja. Waktu pada pengatur waktu telah ditentukan dalam tiga periode, dengan rentang waktu selama 5 menit / 15 menit / 60 menit / Batal.

- Untuk menggunakan fungsi pengatur waktu sentuh tombol  satu kali untuk 5 menit, dua kali untuk 15 menit, tiga kali untuk 30 menit, empat kali untuk Batal, lima kali untuk 5 menit dan seterusnya. Setelah waktu pengatur waktu selesai maka motor dan lampu akan mati secara otomatis.
- Untuk mengganti waktu pengatur waktu yang sedang berjalan sentuh tombol  selama 5 detik atau hingga tampil waktu yang diinginkan.



Setelah kabel listrik dihubungkan ke sumber listrik, unit akan otomatis berada pada mode siaga.

### Tombol Pengatur Waktu

Pengaturan jam, tekanlah tombol pengatur waktu saat unit berada pada mode siaga, setelah display jam berkedip, tekan **+** atau **-** untuk mengatur jam.

Tekan  untuk memilih pengaturan menit, tekan **+** atau **-** untuk mengatur menit.

Jika pengaturan waktu sudah sesuai tekan  sekali lagi untuk konfirmasi, atau biarkan selama 10 detik. Pengaturan waktu, tekan sebentar pada saat unit sedang beroperasi, siklus pre-set: off→15menit→30menit→45menit→off.

Tekan **+** atau **-** untuk menyesuaikan waktu pengatur, kecuali untuk posisi mati.



Tombol untuk menaikkan kecepatan



Tombol untuk menurunkan kecepatan



Tombol lampu

## Tampilan LCD

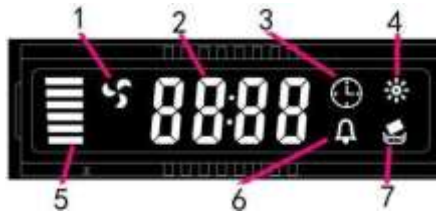

1. Simbol kipas, akan menyala ketika kipas bekerja
2. Display waktu
3. Pengatur waktu
4. Lampu
5. Kecepatan kipas
6. Simbol Alarm
7. Simbol Buzzer Active Carbon Replacement

## Petunjuk Pengoperasian

- Pastikan bahwa ketika tudung dipasang, colokkan steker listrik, dan tudung mengirimkan suara “tetesan”, yang menunjukkan bahwa daya terhubung.
- Silakan gunakan metode berikut untuk pertama kalinya. Jika ada perbedaan, harap hubungi distributor atau departemen layanan setempat sesegera mungkin.

## CX 9777



- Untuk meyalakan penghisap asap, tekan untuk menyalakan tombol terlebih dahulu lalu sentuh pada bagian cincin dengan sentuhan searah jarum jam. Angin berubah dari kecil ke besar, ketika seluruh cincin berwarna merah maka penghisap asap mulai menghisap, akan bekerja selama 3 menit.
- Semua tampilan menyala selama 1 detik dan kemudian padam. Bel mengirimkan peringatan dan product memasuki kondisi mati.
- Kontrol gerakan: Saat mesin dimatikan, telapak tangan berayun dari kiri ke kanan atau dari kanan ke kiri satu kali, dan penghisap asap menyala. Kipas bekerja dengan kecepatan tinggi dan lampu akan dinyalakan secara bersamaan.
- Tombol daya: untuk operasi sakelar / operasi penundaan. Ketika operasi shutdown tidak valid, tekan tombol ini untuk mematikan atau memasukkan operasi penundaan 3 menit.
- Tombol hisap super: Digunakan untuk mengatur volume udara dari tudung hisap. Waktu hisapan super kuat adalah 3 menit, setelah 3 menit, secara otomatis akan berubah menjadi kondisi hisap kuat.
- Tombol Lampu : digunakan untuk menghidupkan atau mematikan lampu
- Fungsi Cleaning Lock Screen: Tekan tombol lampu selama 3 detik untuk memasuki status Cleaning Lock Screen, dan tekan 3 detik untuk keluar dari Cleaning Lock Screen.
- Lampu indikator “kunci kuat” terus berkedip; penghisap asap memasuki kondisi layar kunci pem- bersih. Tekan “tombol kuat” selama 3 detik untuk keluar dari layar kunci. Bel berbunyi dan panel tertutup.
- Tampilan jam: Dalam keadaan tampilan jam, tekan tombol daya untuk waktu yang lama. Mulai berkedip-kedip di area per jam, tekan tombol “lemah” atau “kuat”
- Sesuaikan jam. Setelah mengatur jam, tekan tombol “power”, beralih ke area menit dan mulai berkedip-kedip. Sesuaikan menit dan tekan lagi.
- Setelah 3 detik, simpan pengaturan jam.

## CX 9157/ CX 9177



- Sensor Gesture Control: Saat penghisap asap dimatikan, gunakan tangan Anda untuk melambai sekalu dari kanan ke kiri di atas ikon, penghisap asap akan mulai bekerja segera. Pada saat yang sama, lampu akan dinyalakan. Saat penghisap asap bekerja, gunakan tangan Anda untuk melambai dari kiri ke kanan di atas ikon sekali, penghisap asap akan berhenti bekerja segera. Pada saat yang sama, lampu akan dimatikan.
- Lampu: Sentuh ikon untuk menyalakan lampu dan sentuh sekali lagi untuk mematikan lampu.
- Boost: Sentuh ikon ini satu kali dan penghisap asap akan mulai bekerja dalam keadaan boost selama 3 menit dan kemudian berubah untuk bekerja dengan kecepatan tinggi. Jika Anda ingin membuat kap mesin berfungsi dengan status boost lagi, sentuh ikon sekali lagi.
- Waktu / Display : Dalam keadaan waktu / Display, sentuh dan tahan ikon “On / off”, area “jam” akan mulai berkedip, dan Anda dapat menyentuh “Boost” atau “Kecepatan tinggi” untuk menyesuaikan digit “jam” . Setelah digit “jam” ditetapkan, sentuh ikon “On / off”, kemudian area “menit” akan mulai berkedip dan Anda dapat menyesuaikan digit “menit” dengan digit “jam”. Setelah menyelesaikan pengaturan jam, sentuh dan tahan ikon “On / off” selama 3 detik untuk mengatur pengaturan.

## CX 8917 LASS & CX 8717 LASS

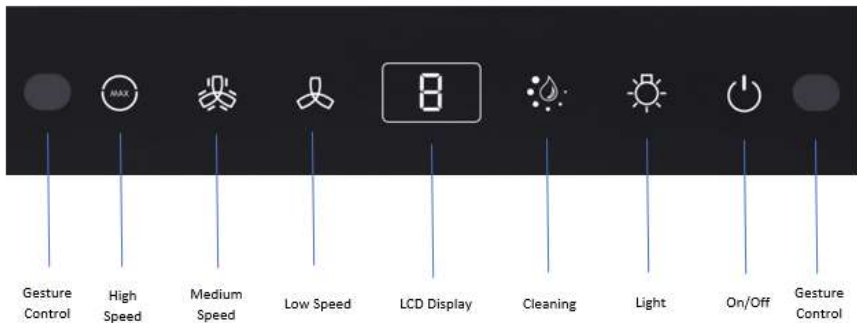

Setelah power dihidupkan, semua indikator tombol dan layar akan menyala selama 1 detik, buzzer akan berbunyi. Dalam mode siaga, jika tidak ada operasi selama 2 menit, tudung hisap akan secara otomatis Kembali mati.

### Kecepatan Rendah

Sentuh tombol "Kecepatan rendah", layar menunjukkan angka 1 dan motor bekerja dalam kecepatan rendah; sentuh dua kali, tudung hisap akan mati.

### Kecepatan Sedang

Sentuh tombol "Kecepatan sedang", layar menunjukkan angka 2 dan motor bekerja dalam kecepatan sedang; sentuh dua kali, tudung hisap akan mati.

### Kecepatan tinggi

Dalam mode siaga, sentuh tombol "Kecepatan tinggi", lampu indikator tombol berkedip dan layar menunjukkan angka "3", motor berjalan dalam kecepatan tinggi selama 2 menit. Ini akan secara otomatis memasuki "Kecepatan sedang" setelah 2 menit, layar menunjukkan angka "2".

### Auto Heat Cleaning

Sentuh tombol "Auto Heat Cleaning" selama 3 detik untuk memasuki pembersihan panas 6 menit. Udara kering (dalam kecepatan Sedang) selama 3 menit setelah itu otomatis mati, saat ini tampilan ikon "Auto Heat Cleaning" selalu menyala; dalam

kondisi pembersihan, tekan lama tombol " Auto Heat Cleaning" selama 3 detik untuk mengakhiri pembersihan

#### Lampu

Sentuh tombol "lampu" untuk menyalakan atau mematikan lampu.

#### On/Off

Saat tudung hisap mati, sentuh tombol " On/Off", layar akan menyala.

Dalam mode siaga, sentuh tombol " On/Off", indikator " On/Off" padam dan layar mati.

Saat tudung hisap menyala, sentuh tombol "Power" untuk mengaktifkan fungsi tunda 3 menit dan layar menampilkan hitungan mundur 3 menit. Setelah 3 menit, cooker hood akan mati. Saat fungsi delay off aktif, pengguna dapat menyentuh kembali tombol "Power" untuk mematikan Cooker hood secara langsung.

#### Gesture Control

Lambaikan tangan Anda sekali dari kiri ke kanan untuk memasuki operasi kecepatan rendah, indikator tombol "Kecepatan rendah" akan menyala dan menyalakan lampu.;

Lambaikan tangan Anda dua kali untuk memasuki operasi kecepatan sedang, indikator tombol "Kecepatan sedang" akan menyala;

Lambaikan tangan Anda tiga kali untuk memasuki operasi kecepatan tinggi;

Lambaikan tangan Anda dari kanan ke kiri, itu akan mematikan seluruh daya tudung hisap.



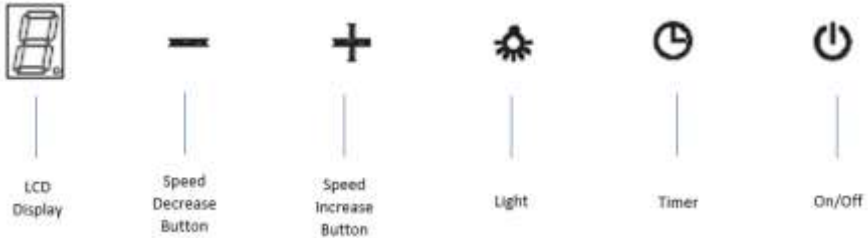

Sentuh tombol " On/Off " selama 3 detik, fungsi kontrol gerakan mati.



## CX 7915 GXBK



### On/Off

Setelah menghubungkan tudung hisap ke sumber listrik, indikator semua tombol akan menyala. Layar LED tertutup. Tudung hisap tidak berfungsi dan masuk ke mode siaga.

Tekan tombol  ( On/Off ), indikator tombol ini akan menyala. Kap mesin akan bekerja pada kecepatan rendah, tampilan LED akan menunjukkan angka “1” dan lampu akan menyala. Indikator tombol  (Turun),  (Naik), dan  (Lampu) akan menyala. Tekan tombol  ( On/Off ) lagi, indikator akan mati dan fungsi tudung hisap akan tertutup dan tudung hisap kembali ke mode stand-by. Langkah-langkah di atas dapat dioperasikan berulang kali.

Tombol  (Tambah) dan tombol  (Lampu) dapat dioperasikan tanpa menekan tombol  ( On/Off ). Saat tombol fungsi tertentu ditekan, tudung akan beroperasi pada status fungsi tersebut, tidak termasuk fungsi pengatur waktu. Tekan tombol daya dalam status apapun, semua fungsi cooker hood akan dimatikan.

### Light

Tekan tombol  (Light), lampu akan menyala. Lampu indikator tombol lampu dan tombol power akan menyala. Tekan lagi, lampu akan mati. Lampu indikator tombol lampu dan tombol daya akan mati. Langkah-langkah di atas dapat dioperasikan berulang kali





## Speed Increase Button

Ada tiga kecepatan, termasuk kecepatan tinggi, sedang, rendah.



Tekan tombol  (Tambah), lampu indikator tombol ini akan menyala, cooker hood mulai bekerja dengan kecepatan rendah. Tampilan LED akan menampilkan "1".



Tekan kembali tombol  (Tambah) saat bekerja pada kecepatan rendah, cooker hood bekerja pada kecepatan sedang dan tampilan LED akan menampilkan "2".

Tekan kembali tombol  (Tambah) saat bekerja pada kecepatan sedang, tudung kompor bekerja dengan kecepatan tinggi dan tampilan LED akan menampilkan "3".

Tekan kembali tombol  (Tambah) saat bekerja pada kecepatan tinggi, cooker hood akan tetap bekerja dengan kecepatan tinggi.

## Speed Decrease Button

Tekan tombol  (kurang), cooker hood akan menurunkan satu kecepatan, dan layar akan menunjukkan kecepatan kerja saat ini. Tekan tombol  (Kurang) saat bekerja dengan kecepatan tinggi, cooker hood bekerja dengan kecepatan sedang.

Lampu indikator tombol  (Tambah), tombol  (Kurang) dan tombol (Aktif/Mati) akan menyala. Tekan tombol  (Kurang) saat bekerja pada kecepatan sedang, cooker hood akan bekerja pada kecepatan rendah. Lampu latar tombol tambah, tombol kurang, dan tombol daya tetap terang. Saat terus menurunkan kecepatan hingga tidak ada tingkat kecepatan, cooker hood akan mati dan lampu indikator akan mati.

## Timer

Tombol timer hanya digunakan untuk fungsi timer saat tudung hisap bekerja. Menekan tombol tidak akan valid ketika tudung hisap dalam mode siaga atau membuka lampu secara terpisah. Tekan tombol pengatur waktu sekali, pengaturan pengatur waktu adalah 5 menit dan lampu indikator tombol ini menyala. Tekan lagi untuk menutup fungsi pengatur waktu dan lampu indikator akan mati. Pengatur waktu bisa menjadi pengaturan ulang. Ketika waktunya habis, Tudung hisap akan mati dan lampu akan mati.

Ketika timer diatur, jika menyesuaikan kecepatan, timer akan keluar secara otomatis.

#### Konfigurasi Aplikasi Modena Smart

1. Install Modena Smart Apps pada smartphone
2. Sambungkan smartphone dengan jaringan
3. Buka aplikasi Modena Smart
4. Ikuti langkah-langkah pendaftaran yang diinstruksikan oleh Aplikasi
5. Tekan tanda / icon + atau Add Device
6. Pilih Kitchen Appliance pada sisi Bar samping aplikasi
7. Pilih icon kitchen Hood
8. Tekan tombol lampu dan tanda tombol + secara bersamaan pada tudung hisap untuk beberapa saat sampai indicator pada layer display berkedip.
9. Pilih jaringan dan masukan password
10. Pilih confirm
11. Tunggu beberapa saat hingga selesai

#### NOTES:

UV Sterilwave will be work in the same time when turn on the lamp of cooker hood.

#### CX 9754 & CX 7754

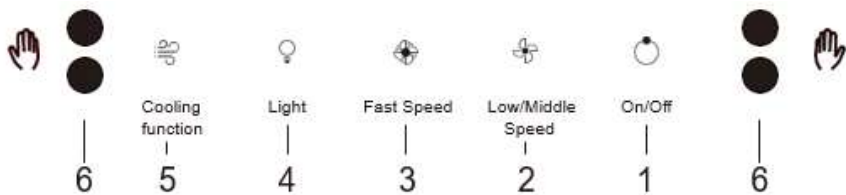

1. Tombol On / Off, Tekan Sekali untuk kondisi Stand By, tekan 1 kali lagi untuk Kembali mematikan product. Untuk Fungsi Time Delay, Ketika motor sedang dinyalakan, tekan tombol ini untuk menyalakan fungsi time delay untuk mematikan product selama 1 menit, lampu indicator akan menyala selama proses tersebut. Dalam kondisi product tidak menyala, tekan tombol ini selama 2 detik untuk mematikan Fungsi Gesture Motion Sensor, Tekan tombol ini



Kembali selama 2 detik untuk menyalakan Kembali Fungsi Gesture Motion Sensor

2. Tombol Kipas Kec. Rendah / Sedang, tekan tombol ini pada keadaan stand by, Tekan tombol ini Ketika mode stand by, lampu kipas menyala dan motor akan menyala dalam kecepatan rendah. Tekan tombol ini Kembali, motor akan menyala dalam kecepatan sedang, tekan tombol ini Kembali untuk masuk ke mode stand by, dan motor akan berhenti.
3. Tombol Kipas Kec. Tinggi, tekan tombol ini pada keadaan stand by, Tekan tombol ini Ketika mode stand by, lampu kipas menyala dan motor akan menyala dalam kecepatan Tinggi. Tekan tombol ini Kembali untuk masuk ke mode stand by, dan motor akan berhenti.
4. Tombol Lampu, Dalam kondisi apapun, tekan tombol ini untuk menyalakan lampu, tekan tombol ini sekali lagi untuk mematikan lampu.
5. Tombol Cooling Function. Dalam keadaan apapun, tekan tombol untuk menyalakan fungsi ini.
6. Sensor Gestur Control : Gerakan tangan dari kiri ke kanan untuk menyalakan tudung hisap. Tudung hisap akan menyalakan motor kecepatan tinggi dan lampu akan menyala. Gerakan tangan dari kanan ke kiri untuk mematikan tudung hisap. Tudung hisap akan berhenti beroperasi dan kemudian mati.

#### PERHATIAN:

- Ketika Menggunakan Gesture Control, sejajarkan telapak tangan dengan area sensor
- Ideal kecepatan untuk pergerakan tangan untuk gesture control yaitu 2 selama 2 detik
- Ideal jarak untuk gesture control dari panel yaitu 5-10 cm

### Fungsi Heat Cleaning

1. Tekan dan tahan tombol  selama 2 detik untuk menyalakan fungsi ini.
2. Tudung Hisap akan mengoperasikan fungsi ini selama 15 menit
3. Lampu indicator akan tetap berkedip
4. Tekan dan tahan tombol  sampai proses heat cleaning mati atau tekan tombol  untuk menonaktifkan fungsi ini.

## CX 7917 QAGY & CX 7917 QABK



Pertama kali menyambungkan produk ke listrik

Semua Tombol akan menyala 1 detik kemudian mati, “  ” akan tetap menyala, display akan menampilkan waktu 00 : 00

Light up

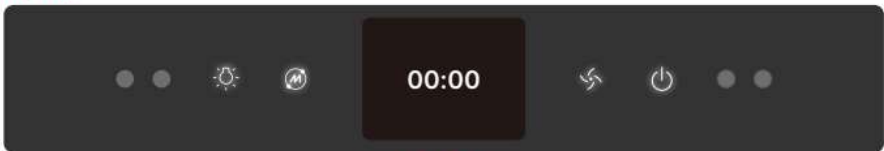

1S LATER

Standby state

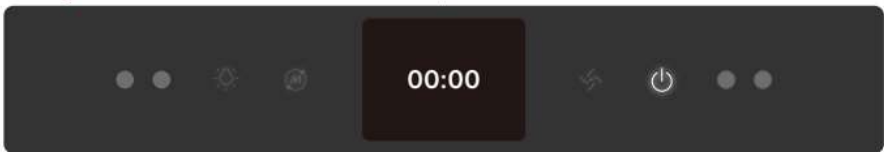

Tampilan Visual PM2.5

Terdapat 3 tingkatan yang menunjukkan range PM2.5 untuk kondisi lingkungan .



Excellent



Good



Poor

Tombol On / Off dan tombol fungsi utama

### Tombol On

Dalam kondisi standby, tekan “  ” untuk mengaktifkan product, lampu dan kipas putaran rendah akan menyala juga, layar / display akan menampilkan nilai PM2.5

#### Standby state

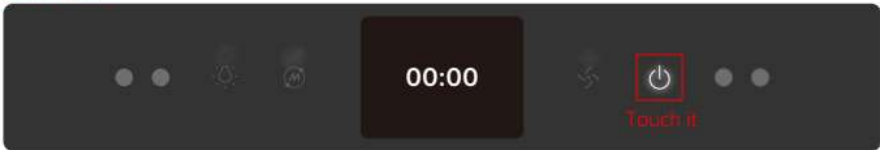

#### Switch on state



### Tombol off



Dalam kondisi product kerja, tekan tombol “  ” untuk mematikan product, product akan masuk ke dalam kondisi standby

#### Switch on state

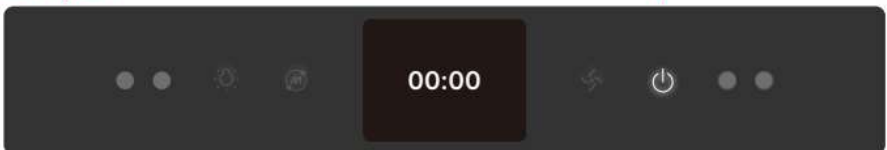

#### Standby state



Dalam kondisi product kerja, tekan tombol “  ” untuk mematikan product, fungsi delay shutdown akan bekerja, display / layar akan menghitung mundur 3 menit, “  ” akan berkedip. Product akan masuk ke dalam kondisi standby setelah menghitung mundur.

Switch on state



Delayed shutdown mode state



Standby state

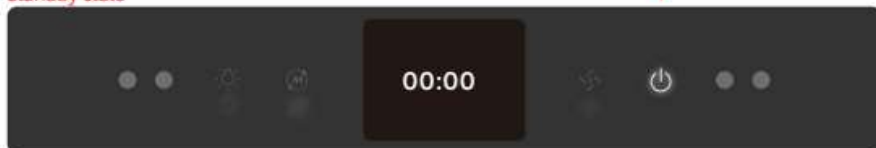

#### Fungsi Auto Delayed shutdown ON / OFF

Dalam kondisi standby, tekan dan tahan “” dan “” selama 3 detik dalam waktu bersamaan. Ketika kamu mendengar “BEE”, fungsi tsb akan menyala atau mati.

#### Gesture Control

Lambaikan tangan dari kiri ke kanan untuk menambah kecepatan kipas & lambaikan tangan dari kanan ke kiri untuk menurunkan kecepatan kipas.

#### Mengaktifkan / Menonaktifkan gesture control

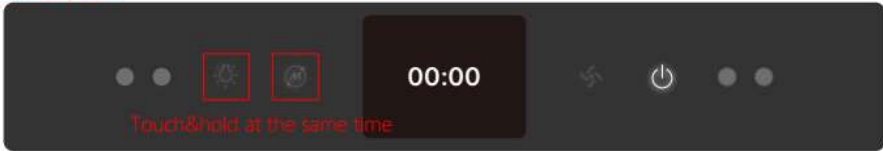

Dalam kondisi standby, tekan dan tahan “” and “” selama 3 detik, kemudian akan mendengar “BEE”, gesture control aktif / tidak aktif berhasil.

### Standby state



### Hob & Hood Linkage



#### Kompor & Tudung Hisap Terkoneksi

Ketika tudung hisap dalam keadaan standby, tekan tombol  3 kali secara terus – menerus untuk masuk ke dalam status sistem terkoneksi, indicator  akan berkedip, kemudian putar kedua knob kompor di saat yang bersamaan selama 30 detik. Ketika proses koneksi sudah selesai, indicator  akan tetap menyala di display TFT.

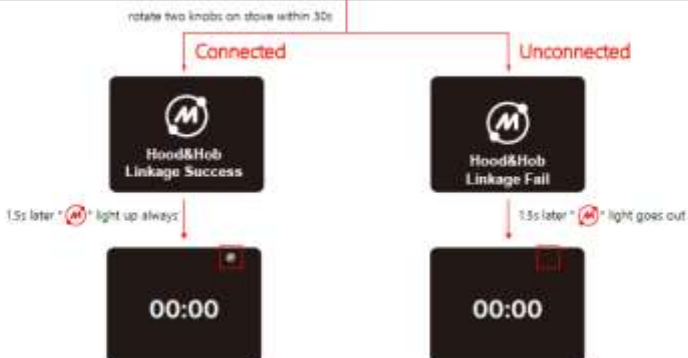
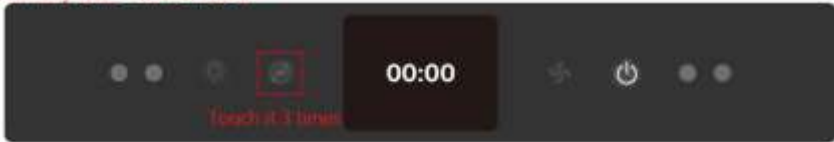
#### Standby state \* Cooker Hood \*







## Membatalkan Koneksi Kompor – Tudung Hisap

Dalam status terkoneksi, tekan tombol  3 kali secara terus menerus, dan jangan mematikan kompor gas selama 30 detik. Ketika indicator status  menghilang di display TFT, status koneksi dinonaktifkan.



## Pengaturan waktu

Dalam kondisi standby, tekan dan tahan “  ” selama 3 detik untuk masuk dalam mode pengaturan waktu, ketika “ **00:00** ” berkedip, tekan “  ” untuk mengatur menit atau jam.

Tekan “  ” untuk pertama kali, “ **02:00** ” akan berkedip, kemudian tekan “  ”, pilih “ 00-23 ”. Tekan “  ” lagi, “ **00:05** ” akan berkedip, kemudian tekan “  ” untuk memilih “ 00-59 ”. 5 detik tanpa pengoperasian, product akan tersimpan dan keluar.



Standby state

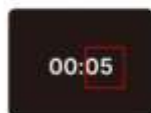
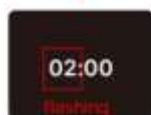
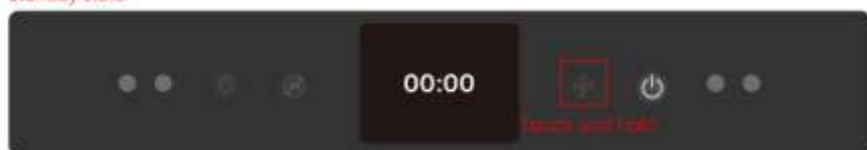

Touch and hold 2s to add 5 value

5s without any operations, machine will leave the time and quit out.

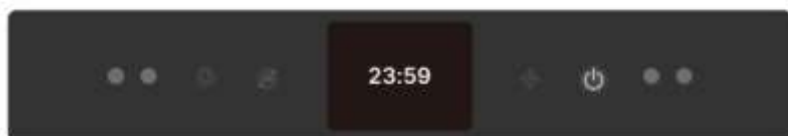

## CX 7917 LABK

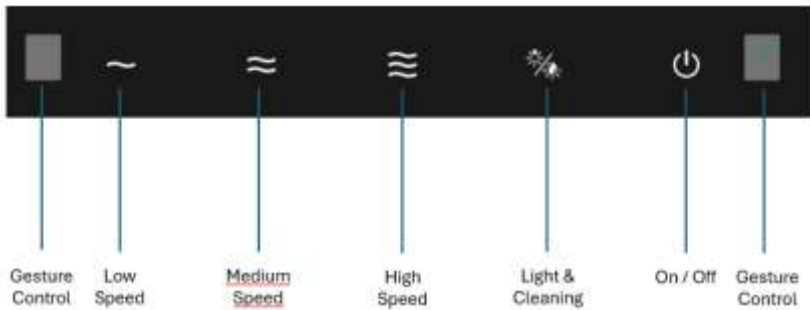

- Tekan tombol On / Off “” dan lampu control panel akan menyala dan tudung hisap akan masuk mode standby
- Tekan tombol On / Off “” untuk menyalakan, mematikan, dan mengaktifkan fungsi auto delay shutdown. Ketika proses memasak berakhir, atau menonaktifkan product, tekan tombol On / Off. Penghitung waktu mundur selama 3 menit akan aktif dan tudung hisap akan mati sendiri setelah waktu 3 menit berakhir. Jika tombol On / Off di sentuh lagi, tudung hisap akan langsung mati..
- Tekan tombol “” tudung hisap akan bekerja pada kecepatan rendah.
- Tekan tombol “” tudung hisap akan bekerja pada kecepatan sedang.
- Tekan tombol “” tudung hisap akan bekerja pada kecepatan tinggi.
- Tekan tombol “” sekali untuk menyalakan lampu, ulangi kembali proses ini, lampu akan mati
- Tekan tombol “” selama 3 detik, dan fungsi auto heat cleaning akan bekerja. Fungsi ini memanaskan selama 9 menit dan kipas akan bekerja cepat selama 1 menit.
- Tekan tombol “” selama 5 detik di mode mati. Fungsi gesture control akan terkunci. Ulangi Kembali proses ini, Gesture control akan aktif

## BAGIAN 5: PERAWATAN

Tudung hisap MODENA dirancang secara khusus untuk pemakaian jangka waktu panjang sehingga tidak memerlukan perawatan yang rumit. Namun, ada beberapa hal yang dianjurkan untuk merawat tudung hisap Anda agar kualitasnya tetap terjaga.

Matikan unit dan lepas kabel power dari sumber listrik

### Membersihkan Kabinet:

Untuk membersihkan permukaan kabinet tudung hisap dari partikel-partikel minyak yang menempel, gunakan kain lap/karet busa dan air sabun, kemudian dilap hingga kering. Sebaiknya kabinet dibersihkan setiap kali selesai memasak.

### Membersihkan Filter:

#### Filter Aluminium:

- Dengan kondisi pemakaian yang rutin, sebaiknya filter aluminium dibersihkan setiap 10 – 15 hari sekali dengan cara merendam filter di dalam air sabun dengan menggunakan baskom/bak selama 1 jam (lihat gambar) dan gunakan sikat yang halus untuk membersihkannya, kemudian keringkan filter sampai benar-benar kering sebelum memasangnya kembali.
- Filter aluminium dapat dicuci di dalam dishwasher.
- Jangan membengkokkan filter pada saat mencucinya.

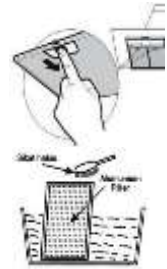

#### Karbon Filter:

- Karbon filter harus diganti dengan yang baru paling tidak setiap 4 bulan pemakaian, atau jika karbon filter sudah tidak mampu menyerap aroma masakan.
- Lepaskan terlebih dahulu filter aluminium.
- Lepaskan karbon filter dengan cara menarik pengaitnya untuk yang berbentuk kotak, atau memutarkannya untuk yang berbentuk bulat.
- Pasang Karbon filter yang baru.
- Pasang kembali aluminium grease filter.



**PERHATIAN:**

Karbon filter tidak dapat dicuci dan harus diganti dengan yang baru sesuai penjelasan diatas.

**Membersihkan wadah minyak:**

Bersihkan wadah minyak saat membersihkan filter aluminum secara bersamaan atau jika sudah terisi minyak lebih dari setengah wadah.

- Lepaskan wadah minyak dengan menggeser ke kiri atau ke kanan sesuai slot.
- Cuci dengan air sabun lalu bilas dan keringkan
- Pasang kembali wadah minyak dengan posisi yang benar.

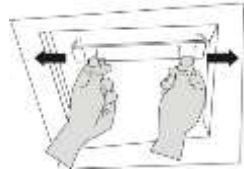
**Mengganti Lampu Bohlam :**

- Matikan unit dan lepaskan kabel listrik.
- Lepaskan sambungan kabel dan lepaskan lampu dari bodi tudung hisap.
- Ganti dengan jenis ukuran dan daya yang sama.
- Pasang lampu pengganti pada rangka tudung hisap dan pasang kembali sambungan kabel lampu

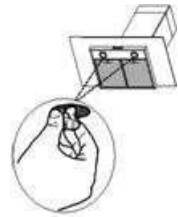

## BAGIAN 6: PENYELESAIAN MASALAH

Lakukan pengecekan terhadap hal-hal di bawah ini sebelum menghubungi Service Center kami, bila terjadi gangguan pada tudung hisap Anda:

Masalah	Kemungkinan Penyebab	Tindakan Yang Direkomendasikan
Daya hisap berkurang	Filter Aluminium/Acrylic kotor Karbon filter kotor	Bersihkan filter Aluminium/Akrilik dan pasang kembali setelah kering.  Ganti karbon filter dengan yang baru
Motor berhenti bekerja setelah beberapa saat	Alat pengaman suhu tinggi dalam keadaan aktif	Jarak tudung hisap dengan kompor terlalu dekat.  Sirkulasi udara tidak berjalan dengan baik.  Hubungi Call Center MODENA
Lampu menyala tapi kipas tidak berfungsi	Kipas macet  Motor rusak	Matikan unit dan hubungi Service Center MODENA untuk perbaikan
Lampu dan kipas tidak menyala	Bola lampu putus / terbakar  Kabel listrik lepas atau belum terpasang	Ganti bola lampu dengan daya yang sesuai  Hubungkan kembali kabel listrik ke sumber listrik

Unit bergetar	Kipas rusak Motor dan kipas tidak terpasang dengan benar dan kuat Unit dan/atau bracket tidak terpasang dengan benar	Matikan unit dan hubungi MODENA Service Center untuk perbaikan Turunkan unit dan periksa apakah bracket berada di posisi yang tepat
Kinerja tudung hisap tidak optimal	Jarak antara unit dengan kompor terlalu jauh.	Atur jarak menjadi 65-75 cm untuk jenis T atau 35-45 cm untuk jenis incline/angle.
Bel Berdering	Peringatan untuk mengganti filter karbon	Hubungi Service Center MODENA

## BAGIAN 7: TINDAKAN PENCEGAHAN

- Pastikan hood menyala setelah beberapa saat agar udara sekitar area memasak dapat tersirkulasi dengan baik dan pastikan hood dimatikan setelah proses tersebut.
- Periksa secara berkala filter dan penampung minyak. Pastikan bahwa filter dalam kondisi bersih dan baik serta pastikan penampung minyak dalam keadaan tidak melewati batas yang di tentukan.
- Bila tercium bau hangus / terbakar dari hood, segera matikan hood dan segera hubungi MODENA Service Center.
- Lakukan service secara rutin pada kompor Anda setiap 3 (tiga) bulan sekali, karena jika terdapat kendala/masalah pada Tudung Hisap Anda, dapat segera diketahui dan diperbaiki. Hubungi MODENA Service Center

## BAGIAN 8: SPESIFIKASI

MODEL	CX 9753	CX 9330	CX 6330
Bahan kabinet	Stainless + tempered glass	Stainless + tempered glass	Stainless + tempered glass
Warna panel muka	Diamond black	Stainless	Stainless
Jumlah motor	1 Turbo	1 Turbo	1 Turbo
Lampu	2 LED	2 LED	2 LED
Variasi kecepatan hisap	3	3	3
Ionizer (Germinator)	Ya	Ya	Ya
Jenis filter	Cassette Aluminum + Carbon Filter + Vit.C	Cassette Aluminum + Carbon Filter + Vit.C	Cassette Aluminum + Carbon Filter + Vit.C
Kontrol	Tombol Sentuh	Tombol Tekan	Tombol Tekan
Tegangan listrik	220 – 240V / 50Hz	220 – 240V / 50Hz	220 – 240V / 50Hz
Daya listrik - motor	190 W	190 W	190 W
Daya listrik - lampu	2 x 2 W	2 x 2.5 W	2 x 2.5 W
Perputaran udara (m <sup>3</sup> /h)	1000	900	900
Dimension (P x L x T) mm	895 x 470 x (770 – 1150)	900 x 500 x (580 - 1060)	600 x 500 x (580 - 1060)

MODEL	CX 9150	CX 6150	CX 7110 L
Bahan kabinet	Stainless	Stainless	Metal
Warna panel muka	Stainless	Stainless	Hitam
Jumlah motor	1 Turbo	1 Turbo	1 Turbo
Lampu	2 LED	2 LED	2 LED
Variasi kecepatan hisap	3	3	3
Ionizer (Germinator)	Ya	Ya	Tidak
Jenis filter	Cassette Aluminum+ Carbon + Vit.C	Cassette Aluminum+ Carbon + Vit.C	Cassette Aluminum Filter + Carbon Filter
Kontrol	Tombol Tekan	Tombol Tekan	Tombol Tekan
Tegangan listrik	220 – 240V / 50Hz	220 – 240V / 50Hz	220 – 240V / 50Hz
Daya listrik - motor	190 W	190 W	100 W
Daya listrik - lampu	2 x 2 W	2 x 2 W	2 x 2 W
Perputaran udara (m3/h)	900	900	700
Dimension (P x L x T) mm	900 x 500 x (550 - 1040)	600 x 500 x (580 - 1060)	700 x 450 x (540 - 1020)



MODEL	CX 7310 L	CX 9301	CX 9301
Bahan kabinet	Metal + Tempered glass	Stainless +Tempered glass	Stainless +Tempered glass
Warna kabinet	Hitam	Stainless	Stainless
Warna Panel Depan	Hitam	Hitam	Hitam
Motor	1 Turbo	1 Turbo	1 Turbo
Lampu	LED	LED	LED
Kontrol	Tombol Tekan	Tombol Tekan	Tombol Tekan
Variasi kecepatan hisap	3	3	3
Jenis filter	Cassette Aluminum Filter + Carbon Filter	Cassette aluminum filter, Carbon filter, Vit. + C filter.	Cassette aluminum filter, Carbon filter, Vit. + C filter.
Germinator / Ionizer	Tidak	Ya	Ya
Daya motor	100 Watt	210 Watt	210 Watt
Daya lampu	2 x 2 Watt	2 x 2 Watt	2 x 2 Watt
Tegangan ; Frekuensi	220 – 240 V ; 50/60Hz	220 – 240 V ; 50/60Hz	220 – 240 V ; 50/60Hz
Dimensi (P x L x T) mm	700 x 500 x (560–1045)	900 x 500 x ( 570 – 1050 )	600 x 500 x ( 570 – 1050 )

MODEL	CX 9777	CX 9177	CX 9157
Bahan kabinet	Stainless Steel + Tempered Glass	Stainless Steel + Tempered Glass	Stainless Steel + Tempered Glass
Warna kabinet	Stainless	Stainless	Stainless
Warna Panel Depan	Hitam	Hitam	Hitam
Motor	DC Motor	DC Motor	DC Motor
Lampu	LED	LED	LED
Kontrol	Tombol Sentuh + Kontrol Gerakan	Tombol Sentuh + Kontrol Gerakan	Tombol Sentuh + Kontrol Gerakan
Variasi kecepatan hisap	Pengaturan tanpa Jeda	Pengaturan tanpa Jeda	3
Jenis filter	Filter jaring Stainless	Stainless Steel	Stainless Steel
Germinator / Ionizer	Tidak	Tidak	Tidak
Daya motor	268 Watt	230 Watt	200 Watt
Daya lampu	2 x 2 Watt	1x 4 Watt	1 x 4 Watt
Tegangan ; Frekuensi	220V – 50Hz	220V – 50Hz	220V – 50Hz
Dimensi (P x L x T) mm	895 x 425 x 660	895 x 515 x 655	895 x 520 x 600

MODEL	CX 7712 L	CX 9156	CX 9356
Bahan kabinet	Metal Painted + Tempered Glass	Stainless Steel + Tempered Glass	Stainless Steel + Tempered Glass
Warna kabinet	Stainless	Stainless	Stainless
Warna panel depan	Hitam	Stainless	Hitam
Jumlah Motor	1 Turbo	1 Turbo	1 Turbo
Lampu	LED	2 LED	LED Stripe
Kontrol	Tombol Tekan	Tombol Tekan	Tombol Sentuh
Varisasi kecepatan hisap	3	3	4
Jenis filter	Cassette Aluminum Filter + Carbon Filter + Filter Vit.C	Cassette Aluminum Filter + Carbon Filter + Filter Vit.C	Cassette Aluminum Filter + Carbon Filter + Filter Vit.C
Germinator / Ionizer	Ya	Ya	Ya
Daya listrik motor	210 W	190 W	300
Daya listrik lampu	2 x 2 Watt	2 x 2.5 Watt	1 Z 8 Watt
Dimensi produk (PxLxT) mm	695x325x( 680-1070 )	895x 600 x ( 650-1250 )	900x 500 x ( 570-1050 )

MODEL	CX 9701 L	CX 9754	CX 7754
Bahan kabinet	Metal +Tempered glass	Metal +Tempered glass	Metal +Tempered glass
Warna kabinet	Hitam	Hitam	Hitam
Warna Panel Depan	Hitam	Hitam	Hitam
Motor	1 Turbo	1	1
Lampu	LED	LED	LED
Kontrol	Push Button	Tombol Sentuh + Kontrol Gerakan	Tombol Sentuh + Kontrol Gerakan
Variasi kecepatan hisap	3	3	3
Jenis filter	Cassette Aluminum Filter + Carbon Filter	Cassette Aluminum Filter + Carbon Filter	Cassette aluminum filter + Carbon filter
Germinator / Ionizer	Tidak	Tidak	Tidak
Daya motor	170 Watt	210 Watt	210 Watt
Daya lampu	2 x 2 Watt	2 X 1.5 Watt	2 X 1.5 Watt
Tegangan ; Frekuensi	220 – 240 V ; 50/60Hz	220 – 240 V ; 50/60Hz	220 – 240 V ; 50/60Hz
Dimensi (P x L x T) mm	900 x 340 x (800–1180)	900 x 360 x (740–1080)	700 x 360 x (740–1080)

MODEL	CX 7313 S	CX 9313 S	CX 9313 L
Bahan kabinet	Stainless Steel + Tempered Glass	Stainless Steel + Tempered Glass	Metal Painted + Tempered Glass
Warna kabinet	Stainless	Stainless	Hitam
Warna Panel Depan	Stainless	Stainless	Hitam
Motor	1	1	1
Lampu	LED	LED	LED
Kontrol	Tombol Tekan	Tombol Tekan	Tombol Tekan
Variasi kecepatan hisap	3	3	3
Jenis filter	Cassette Aluminum Filter + Carbon Filter Matt	Cassette Aluminum Filter + Carbon Filter Matt	Cassette Aluminum Filter + Carbon Filter Matt
Germinator / Ionizer	Tidak	Tidak	Tidak
Daya motor	220 Watt	220 Watt	220 Watt
Daya lampu	2 X 2 Watt	2 X 2 Watt	2 X 2 Watt
Tegangan ; Frekuensi	220 – 240 V ; 50/60Hz	220 – 240 V ; 50/60Hz	220 – 240 V ; 50/60Hz
Dimensi (P x L x T) mm	700 x 500 x 565	900 x 500 x 565	900 x 500 x 565

Model	CX 8917 LASS	CX 8917 LASS	CX 7915 GXBK
Warna kabinet	Stainless	Stainless	Hitam
Warna Panel Depan	Hitam	Hitam	Hitam
Motor	AC Motor	AC Motor	AC Motor
Lampu	LED	LED	LED
Kontrol	Tombol Sentuh + Kontrol Gerakan	Tombol Sentuh + Kontrol Gerakan	Tombol Sentuh
Variasi kecepatan hisap	3	3	3
Jenis filter	Stainless Steel	Stainless Steel	Cassette Aluminum Filter + Carbon Filter
Germinator / Ionizer	Tidak	Tidak	Ya
Daya motor	280 Watt	280 Watt	220 Watt
Daya lampu	2 x 2 Watt	1 x 2 Watt	2 x 1.5 Watt
Tegangan ; Frekuensi	220V – 50Hz	220V – 50Hz	220V – 50Hz
Dimensi (P x L x T) mm	895 x 370 x 998	710 x 356 x 835	900 x 430 x ( 360 – 1140 )

MODEL	CX 7917 LABK	CX 7917 QAGY	CX 7917 QABK
Warna kabinet	Black	Grey	Black
Warna Panel Depan	Black	Grey	Black
Motor	AC Motor	BLDC Motor	BLDC Motor
Lampu	LED	LED	LED
Kontrol	Touch Control + Gesture Control	Touch Control + Gesture Control	Touch Control + Gesture Control
Variasi kecepatan hisap	3	3	3
Jenis filter	Metal Mesh Filter	Metal Mesh Filter	Metal Mesh Filter
Germinator / Ionizer	No	No	No
Daya motor	270 Watt	168 Watt	168 Watt
Daya lampu	1 x 6 Watt	1 x 4 Watt	1 x 4 Watt
Tegangan ; Frekuensi	220V – 50Hz	220V – 50Hz	220V – 50Hz
Dimension (P x L x T) mm	895 x 382 x 573	902 x 460 x 977	902 x 460 x 977



**PT MODENA INDONESIA**

Jl. Industri Raya I Blok D-8,  
Jatiuwung, Tangerang 15135