

# **Buku Petunjuk Penggunaan Dispenser Air**

# DAFTAR ISI

Bagian 1: Informasi Keselamatan	4
Tindakan Pencegahan	4
Pemberitahuan Lingkungan	6
Bagian 2: Nama-Nama Bagian	7
Bagian 3: Pemasangan	8
Bagian 4: Panduan Penggunaan	9
Panel Kontrol	9
Instruksi Penggunaan	10
Indikator Volume Galon	12
Bagian 5: Perawatan	13
Pembersihan dan Perawatan	13
Bagian 6: Penyelesaian Masalah	14
Bagian 7: Spesifikasi	16

Buku panduan ini menjelaskan semua yang perlu diketahui tentang produk baru Anda. Silahkan hubungi Customer Care untuk bantuan lebih lanjut lewat situs resmi [www.modena.com](http://www.modena.com)

## **BAGIAN 1: INFORMASI KESELAMATAN**

Bacalah buku petunjuk penggunaan ini dengan seksama!

- Jangan memasang atau menghidupkan peranti tanpa membaca tindakan pencegahan yang dijelaskan dalam buku petunjuk penggunaan ini
- Peranti dapat memanaskan air hingga temperatur 90°C. Hati-hati dalam penggunaan, kegagalan dapat menyebabkan cedera dan luka bakar.
- Jangan membongkar komponen listrik peranti ini. Setiap perbaikan harus dilakukan oleh orang yang berkualifikasi. Kegagalan dapat menyebabkan cedera serius atau kerusakan properti.
- Orang dewasa harus mengawasi anak-anak ketika mengoperasikan peranti ini.
- Peranti ini tidak dimaksudkan untuk digunakan oleh orang (termasuk anak-anak) dengan kemampuan fisik, sensorik atau mental yang berkurang, atau kurangnya pengalaman dan pengetahuan kecuali mereka telah diberi pengawasan atau instruksi tentang penggunaan peranti oleh orang yang bertanggung jawab atas keselamatan mereka.
- Peranti ini dimaksudkan untuk penggunaan rumah tangga. Penggunaan peranti di luar keperluan rumah tangga atau penggunaan berlebihan dapat membatalkan garansi.
- Jangan memodifikasi kabel listrik. Jika kabel listrik rusak, maka harus diganti oleh teknisi dengan kabel yang sesuai dengan spesifikasi peranti.
- Untuk menghindari bahaya mati lemas, jauhkan kantong plastik dari bayi dan anak-anak.

### **Tindakan Pencegahan**

- Buang atau hancurkan karton, kantong plastik dan bahan pengemas lainnya setelah peranti dibongkar. Anak-anak mungkin menggunakannya untuk bermain.
- Anak-anak membutuhkan pengawasan saat menggunakan peranti.
- Jika tersedia, direkomendasikan untuk memasang braket anti goyang di bagian belakang peranti ini untuk mencegah peranti jatuh, yang dapat menyebabkan cedera atau kerusakan properti.

- Tancapkan steker peranti langsung ke stop kontak dan pastikan hubungannya kuat.
- Peranti ini membutuhkan *grounding* yang tepat dan tegangan yang benar.
- Panjang kabel steker sudah disesuaikan untuk mengurangi risiko terjerat atau tersandung kabel yang lebih panjang.
- Jangan gunakan kabel ekstensi atau adaptor steker. Kegagalan dapat menyebabkan risiko sengatan listrik atau kebakaran
- Pilih tempat yang dekat dengan stop kontak yang sudah di-*grounding*. Jauhkan peranti setidaknya 20 cm dari dinding dan peralatan dan furnitur lainnya di keempat sisi.
- Jangan letakkan peranti di atas kabel listrik sehingga kabel terjepit.
- Jangan menarik atau memasukkan steker dengan tangan basah untuk menghindari sengatan listrik.
- Gunakan saklar saat menyalakan atau mematikan pemanas dan pendingin. Saklar dapat ditemukan di sisi belakang peranti.
- Jangan mengencangkan, memutar atau mengikat kabel daya. Jika kabel daya rusak, harus diganti oleh produsen, teknisi servis atau orang yang berkualifikasi untuk mencegah risiko apa pun.
- Simpan peranti di tempat yang kering, dan jauhkan dari sinar matahari langsung. Jangan letakkan mesin di atas kertas, busa atau benda apapun yang mudah terbakar.
- Untuk menghindari kerusakan pada peranti, jangan hubungkan kabel listrik atau hidupkan saklar pemanas jika tangki air panas dalam keadaan kosong. Pastikan ada air yang dapat mengalir keluar dari cerat air panas ketika tombol air panas diaktifkan.
- Cabut peranti ketika peranti tidak akan digunakan untuk waktu yang lama untuk menghemat listrik.
- Jangan pernah membalikkan peranti atau memiringkannya lebih dari 45°.
- Jangan gunakan cairan kimia yang abrasif untuk membersihkan peranti.
- Termostat untuk mengontrol temperatur telah diatur oleh produsen. Jangan melakukan penyesuaian apa pun.

## Pemberitahuan Lingkungan



Bahan kemasan yang digunakan dapat didaur ulang. Kami menyarankan Anda memisahkan plastik, kertas, kardus dan berikan kepada agen daur ulang. Untuk membantu melestarikan lingkungan, refrigeran yang digunakan dalam produk ini adalah R134a (Hydrofluorocarbon - HFC), yang tidak memengaruhi lapisan ozon dan berdampak kecil pada efek rumah kaca. Menurut pedoman WEEE (Limbah Peralatan Listrik dan Elektronik), limbah dari perangkat listrik dan elektronik harus dikumpulkan secara terpisah. jika Anda perlu membuang peranti ini di masa depan, jangan membuangnya dengan sisa sampah domestik Anda. Sebagai gantinya, harap bawa peranti ke agen pengumpul WEEE terdekat, jika tersedia.

## BAGIAN 2: NAMA-NAMA BAGIAN

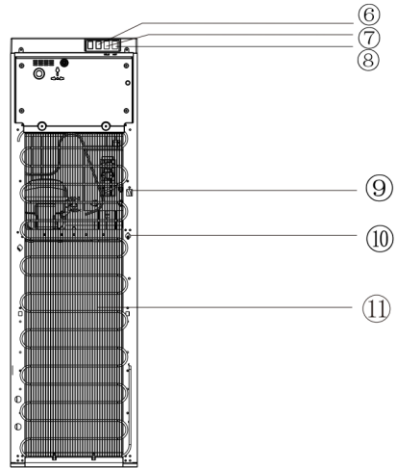
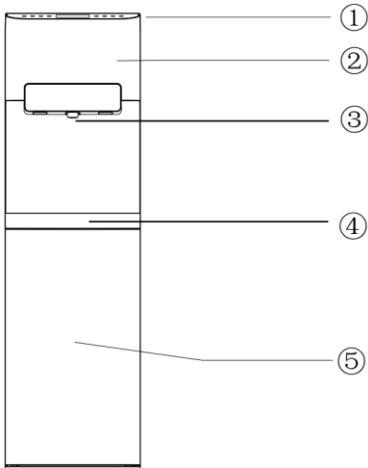

Keterangan:

1. Panel kontrol sentuh
2. Panel depan
3. Kran/cerat air
4. Wadah penampung air
5. Pintu kabinet
6. Tombol air darurat
7. Saklar pendingin
8. Saklar pemanas
9. Kabel daya
10. Saluran buang air
11. Kondensator

## BAGIAN 3: PEMASANGAN

### Instalasi

1. Sebelum penggunaan pertama kali, diamkan peranti selama 1 jam agar refrigeran stabil.
2. Pasang pipa ke dalam galon lalu pasang penutup pada mulut galon.
3. Masukkan galon ke dalam kabinet bawah, lalu tutup pintu kabinet.
4. Hubungkan steker listrik ke stop kontak. Pastikan stop kontak/sumber listrik memiliki *grounding* untuk mencegah kebocoran listrik. Kemudian nyalakan saklar yang terletak di bagian belakang peranti.
5. Untuk penggunaan pertama kali, bagian dalam dari peranti harus dibersihkan. Tekan tombol kunci layar dan tombol air panas. Pastikan air keluar dari cerat air. Setelah air keluar, tunggu sekitar 20 menit lalu keluarkan galon dari tempat penyimpanan dan kosongkan air di dalam peranti dengan membuka penutup lubang pembuangan air. Pastikan kabel listrik dilepas dari sumber listrik ketika membuang sisa air.
6. Bila air di dalam galon sudah habis, matikan saklar merah (pemanas) sebelum menggantinya dengan yang baru.

## BAGIAN 4: PENGGUNAAN

### Panel Kontrol

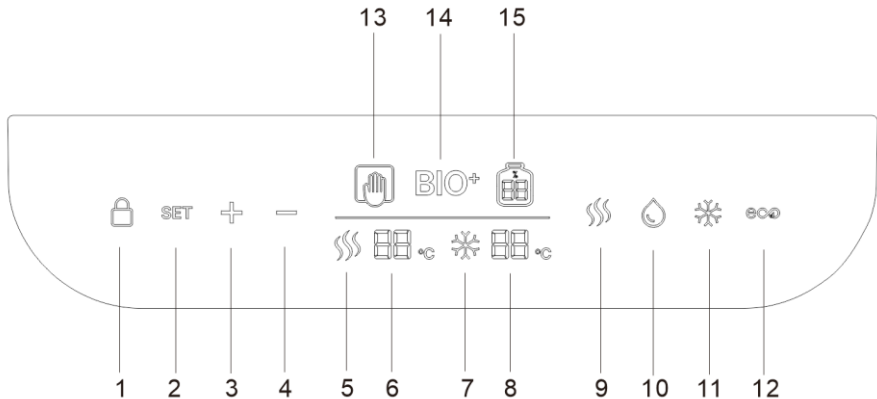





No.	Keterangan	Deskripsi
1	Kunci layar	Tombol untuk mengunci layar sentuh
2	Pengaturan	Pengaturan temperatur air panas dan dingin
3	Plus	Meningkatkan temperatur air panas/dingin
4	Minus	Menurunkan temperatur air panas/dingin
5	Status air panas	Menunjukkan status pemanasan air
6	Temperatur air panas	Menunjukkan temperatur air panas
7	Status air dingin	Menunjukkan status pendinginan air
8	Temperatur air dingin	Menunjukkan temperatur air dingin
9	Tombol air panas	Mengeluarkan air panas
10	Tombol air normal	Mengeluarkan air normal
11	Tombol air dingin	Mengeluarkan air dingin
12	Mode ECO	Menyalakan/mematikan mode ECO
13	Pengingat pembersihan	Jika simbol menyala, maka dispenser harus dibersihkan













14	Simbol BIO+	
15	Indikator volume galon	Menunjukkan jumlah air yang tersedia di galon

## **Instruksi Penggunaan**











### Penggunaan Layar Sentuh

1. Layar sentuh akan otomatis terkunci jika tidak ada penggunaan dalam 30 detik
2. Untuk menggunakan layar sentuh, tekan tombol kunci  sebanyak 1 kali hingga warna tombol berubah menjadi putih 
3. Layar sentuh siap untuk digunakan
4. Tekan tombol kunci  sekali lagi hingga warna tombol menjadi merah  untuk mengunci fungsi layar

### Pengaturan Temperatur Air Panas dan Dingin

1. Buka kunci layar sentuh dengan menekan tombol kunci  hingga tombol kunci berwarna putih 
2. Tekan tombol pengaturan **SET** selama 3 detik hingga simbol air panas  berkedip
3. Tekan tombol plus atau minus   untuk mengatur temperatur air panas sesuai yang diinginkan
4. Tekan tombol pengaturan **SET** lagi sebanyak 1 kali hingga simbol air dingin  berkedip
5. Tekan tombol plus atau minus   untuk mengatur temperatur air dingin sesuai yang diinginkan
6. Pengaturan akan tersimpan apabila tidak ada sentuhan layar selama 3 detik dan simbol air panas  dan dingin  berhenti berkedip

### Mengambil air:





1. Posisikan botol, gelas, teko, atau panci masak di bawah cerat
2. Buka kunci layar sentuh dengan menekan tombol kunci  hingga tombol kunci berwarna putih
3. Tekan tombol air panas  / air normal  / air dingin  sebanyak 1 kali hingga tombol berubah warna ( /  / ) untuk mengeluarkan air
4. Tekan tombol air panas  / air normal  / air dingin  lagi untuk menghentikan keluaran air

## PERINGATAN!

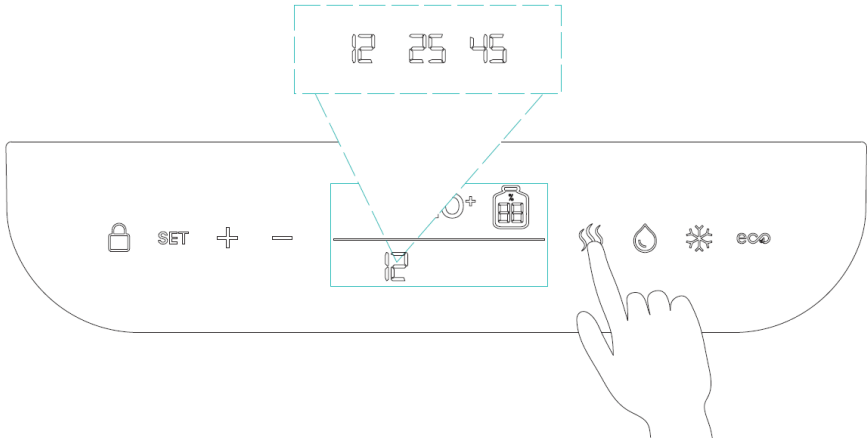



Dispenser memanaskan air hingga temperatur 90°C. Ini dapat menyebabkan luka bakar. Gunakan dengan hati-hati!



### Mengambil air (volume tertentu):



1. Posisikan botol, gelas, teko, atau panci masak di bawah
2. Buka kunci layar sentuh dengan menekan tombol kunci  hingga tombol kunci berwarna putih 
3. Tekan tombol air panas  / air normal  / air dingin  selama 3 detik hingga layar mengeluarkan angka 12/24/45
  - a. 12: 120 mL
  - b. 24: 240 mL
  - c. 45: 450 mL
4. Saat angka yang diinginkan muncul, lepaskan jari dari layar sentuh dan air akan keluar sesuai dengan volume yang ditetapkan

### Menyalakan mode ECO:

1. Buka kunci layar sentuh dengan menekan tombol kunci  hingga tombol kunci berwarna putih 
2. Tekan tombol ECO  selama 3 detik hingga tombol berubah warna menjadi hijau 
3. Mode ECO akan aktif dan menghemat penggunaan energi listrik\*

4. Tekan tombol ECO  selama 3 detik hingga tombol berubah warna menjadi putih  untuk menonaktifkan mode ECO

\*) Saat mode ECO aktif, pengaturan temperatur air panas dan dingin tidak dapat diubah

## Indikator Volume Galon

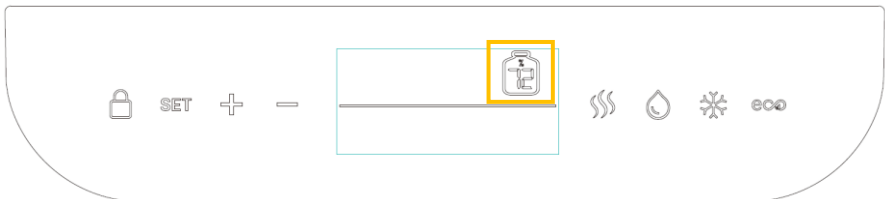



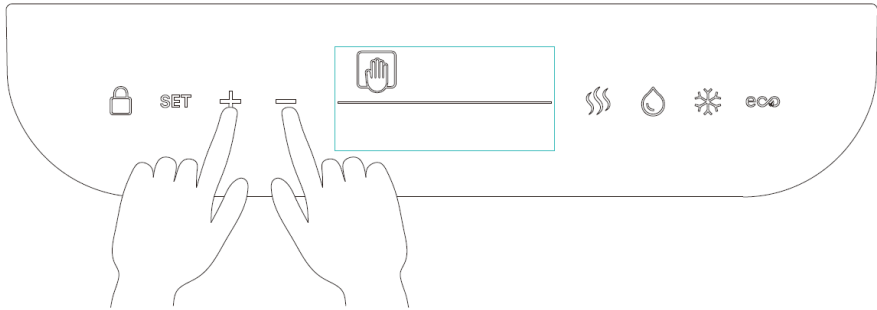

1. Dispenser Anda dilengkapi dengan indikator volume galon  untuk menunjukkan jumlah air yang tersedia di dalam galon secara langsung
2. Saat galon penuh, indikator akan menunjukkan angka 99%
3. Indikator galon akan berkedip 1 kali saat angka menunjukkan 15%
4. Indikator galon akan berkedip 1 kali lagi saat angka menunjukkan 10%
5. Saat indikator menunjukkan 0%, simbol galon akan terus berkedip dan *buzzer* berbunyi sebagai pengingat untuk mengganti galon

## BAGIAN 5: PERAWATAN

### Pembersihan dan perawatan



1. Apabila simbol pengingat pembersihan  menyala, Anda perlu melakukan pembersihan berkala pada unit dispenser
2. Pastikan steker daya peranti dicabut sebelum melakukan tindakan pembersihan dan perawatan.
3. Keluarkan air dari cerat sampai tidak ada air mengalir keluar dari cerat.
4. Tempatkan ember besar di bawah lubang pembuangan yang ada di belakang peranti, kemudian lepaskan tutup saluran pembuangan dan tiriskan air.
5. Setelah pengeringan selesai, tutup lubang pembuangan dengan tutup saluran.
6. Lakukan reset sistem dengan menekan tombol plus dan minus   bersamaan selama 3 detik hingga simbol pengingat pembersihan  nonaktif

## BAGIAN 6: PENYELESAIAN MASALAH

Sebelum menghubungi perwakilan layanan Anda, periksa hal-hal berikut:

Masalah	Kemungkinan Penyebab	Tindakan Yang Direkomendasikan
Peranti tidak berfungsi	Steker daya tidak terpasang dengan benar. Saklar dalam kondisi OFF	Pastikan peranti terhubung dengan benar ke soket yang berfungsi dan tombol pemanas/pendingin dalam kondisi ON.
Air tidak panas atau tidak dingin.	<ul style="list-style-type: none"> <li>• Penggunaan air panas atau air dingin yang terlalu banyak dalam waktu yang singkat.</li> <li>• Peranti belum terhubung ke sumber arus listrik.</li> </ul>	<ul style="list-style-type: none"> <li>• Tunggulah beberapa saat sampai dengan air menjadi panas atau dingin.</li> <li>• Hubungkan steker ke stop kontak, kemudian tekan saklar pemanas dan saklar pendingin.</li> </ul>
Tidak ada air yang keluar dari cerat.	Galon air kosong. Pipa terhalang atau tersumbat sesuatu.	Ganti dengan galon air yang baru. Matikan saklar pendingin sampai 4 jam, kemudian nyalakan kembali saklar pendingin.
Peranti berisik	<ul style="list-style-type: none"> <li>• Peranti berada di tempat yang tidak rata</li> <li>• Kompresor sedang bekerja</li> <li>• Pompa sedang bekerja</li> </ul>	<ul style="list-style-type: none"> <li>• Pastikan peranti ditempatkan pada permukaan yang tenang dan padat.</li> <li>• Operasi ON dan OFF kompresor akan terjadi untuk mengontrol air dingin sebagai spesifikasi, itu normal.</li> <li>• Pompa akan bekerja untuk memompa air ke dalam tangki ketika air cerat, itu normal.</li> </ul>

Masalah	Kemungkinan Penyebab	Tindakan Yang Direkomendasikan
E0 – Kegagalan panel/PCB	<ul style="list-style-type: none"> <li>• Ada sambungan kabel yang terlepas di PCB.</li> <li>• Ada kerusakan pada PCB atau panel layar sentuh.</li> </ul>	<ul style="list-style-type: none"> <li>• Matikan peranti dengan cara melepas kabel daya lalu nyalakan kembali dispenser setelah beberapa saat.</li> <li>• Apabila kode E0 masih muncul, matikan peranti dan hubungi service center.</li> </ul>
E1 – Kegagalan pintu kabinet	Pintu kabinet tidak tertutup dengan rapat.	Pastikan pintu kabinet tertutup dengan sempurna.
E2 – Kegagalan pompa air	Terdapat kerusakan pada pompa air.	Matikan peranti dan hubungi service center.
E3 – Kegagalan sambungan kabel tangki pemanas	Terdapat sambungan kabel tangki pemanas yang terlepas.	Matikan saklar pemanas dan hubungi service center.
E4 – Kebocoran air	Sensor mendeteksi adanya air di ruang galon dan ruang mesin utama.	<ul style="list-style-type: none"> <li>• Periksa ruangan galon dan keringkan apabila terdapat genangan air.</li> <li>• Apabila terdapat kebocoran air dari sambungan pipa, lepaskan pipa galon kemudian matikan peranti dan hubungi service center.</li> </ul>
E5 – Kegagalan kompresor	Terdapat kerusakan pada kompresor.	Matikan saklar pendingin dan hubungi service center.
E6 – Kegagalan tangki pemanas	Terdapat kerusakan pada tangki pemanas.	Matikan saklar pemanas dan hubungi service center.

Masalah	Kemungkinan Penyebab	Tindakan Yang Direkomendasikan
E7 – Kegagalan termostat	Terdapat kerusakan pada termostat tangki pemanas.	Matikan saklar pemanas dan hubungi service center.
E8 – Air galon habis	<ul style="list-style-type: none"> <li>• Galon air kosong.</li> <li>• Pipa terhalang atau tersumbat sesuatu.</li> </ul>	<ul style="list-style-type: none"> <li>• Ganti dengan galon air yang baru.</li> <li>• Apabila galon tidak habis namun kode E8 tetap muncul, matikan peranti dan hubungi service center.</li> </ul>

## BAGIAN 7: SPESIFIKASI

Model	DD 4117 BNBK
Warna	Hitam
Tipe	Galon bawah
Bahan tabung dan pipa	SUS 304
Air panas	5 L/jam ( $\geq 90^{\circ}\text{C}$ )
Air dingin	2 L/jam ( $\leq 10^{\circ}\text{C}$ )
Refrigeran	R134a
Daya Pemanas (Watt)	420
Arus pendingin (Ampere)	1
Tegangan & Frekuensi	220V~50Hz
Dimensi produk (WxDxH)(mm)	310×352×1040
Berat produk (kg)	17

Untuk meningkatkan kualitas produk, desain dan spesifikasi di atas dapat berubah setiap saat tanpa pemberitahuan. Gambar pada buku ini bersifat skematis dan bisa saja tidak tepat sama dengan produk aktual. Nilai yang tercantum pada label atau dalam dokumentasi yang menyertainya diperoleh di laboratorium sesuai dengan standar yang relevan. Nilai-nilai dapat bervariasi tergantung pada kondisi operasional dan lingkungan dari peranti.



# DIAGRAM KELISTRIKAN

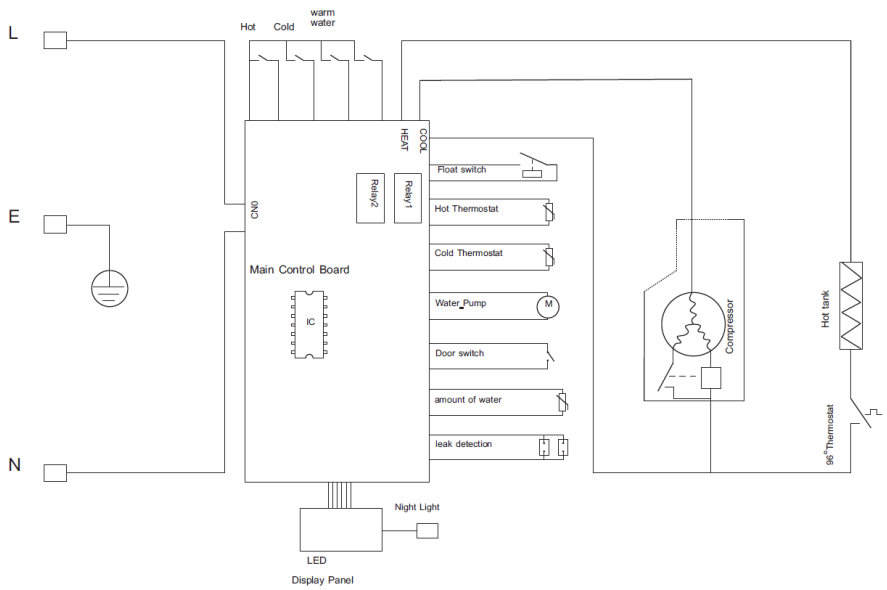



**PT MODENA INDONESIA**

Jl. Industri Raya I Blok D-8,  
Jatiuwung, Tangerang 15135