

**MODENA**

**دليل الاستخدام  
موقد كهربائي بليت إن**

BC 0955 LAM

## جدول المحتويات

4	الجزء الأول: تحذيرات الأمان
4	مخاطر الصدمة الكهربائية ومخاطر الجروح
4	معلومات أمان هامة
5	التشغيل والوقاية من مخاطر الصدمة الكهربائية
5	المخاطر الصحية
5	مخاطر سخونة السطح ومخاطر الجروح
6	إرشادات أمان هامة
8	الجزء الثاني: أسماء الأجزاء
8	BC 0955 LAM
8	لوحة التحكم
9	الجزء الثالث: التركيب
10	قبل تحديد موقع أقواس التثبيت
10	مجموعة أدوات تركيب سهلة
11	تثبيت الدبابيس في الموقد:
11	تثبيت الموقد في الكابينة
11	توصيل الموقد بإمداد الكهرباء الرئيسي
12	تركيب الموقد الكهربائي على طاولة المطبخ المخصصة
13	الجزء الرابع: كيفية الاستخدام
13	قبل استخدام الموقد الخاص بك
13	استخدام التحكم باللمس
13	اختيار أواني الطهي المناسبة
15	لبداء الطهي
15	لإغلاق الموقد
16	احذر من الأسطح الساخنة
16	استخدام أكبر منطقة حرارة سيراميكية في الموقد

17	تحكم قفل أمان الطفل
18	لإغلاق أزرار التحكم
18	لعدم إغلاق أزرار التحكم
18	خاصية الإيقاف والذهاب
19	تفعيل خاصية الإيقاف والذهاب
19	إلغاء تفعيل خاصية الإيقاف والذهاب
20	نظرة عامة عن الوقت
20	استخدام المؤقت كتذكير بالوقت
21	ضبط المؤقت لإغلاق منطقة الطهي
23	اكتشاف الأواني والمواد الصغيرة
23	تحذير الحرارة المتبقية
23	الإيقاف الآلي
24	حماية ارتفاع الحرارة
24	الحماية الاحتياطية
24	إرشادات الطهي
24	نصائح الطهي
24	الأرز المطبوخ بالغلي البطيء
24	شوي شرائح اللحم بالحرق
25	للقلي السريع
25	إعدادات الحرارة
26	الجزء الخامس: الصيانة
26	السطح الزجاجي/ السيراميكي
27	الجزء السادس: الأعطال
31	الجزء السابع: المواصفات

## الجزء الأول: تحذيرات الأمان

يهيمننا أمانك. من فضلك قم بقراءة المعلومات المدونة بالأسفل جيدًا قبل تركيب أو استخدام موقدك.

### مخاطر الصدمة الكهربائية ومخاطر الجروح

- افصل الجهاز من الكهرباء قبل القيام بأي شيء أو قبل صيانته.
- من الضروري والأساسي توصيل الجهاز بنظام أسلاك أرضي.
- تبديل الأسلاك الداخلية يجب أن يكون عن طريق التقني الخاص ب مودينا فقط.
- يمكن أن يؤدي عدم اتباع التعليمات إلى الصدمة الكهربائية أو الموت.
- كن حذرًا – حواف الألواح حادة.
- يمكن أن يؤدي عدم توخي الحذر إلى إصابات أو جروح.
- لا تقم بالطبخ على شعلة مكسورة أو محطمة. إذا كان سطح الموقد يمكن أن ينكسر أو يتحطم، قم بإغلاق الجهاز فورًا من إمدادات الكهرباء الرئيسية (المفاتيح الحائطية) واتصل بالتقني الخاص بمودينا.
- أغلق الموقد من المفاتيح الحائطية قبل تنظيفه أو صيانته.
- يمكن أن يؤدي عدم اتباع التعليمات إلى الصدمة الكهربائية أو الموت.

### معلومات أمان هامة

- لا يجب وضع مواد أو منتجات قابلة للاشتعال على الجهاز في أي وقت.
- لتجنب المخاطر، يجب تركيب الجهاز حسب تعليمات التركيب.
- يمكن تركيب هذا الجهاز بواسطة تقنيين مودينا فقط. من خلال الاتصال بخدمة عملاء مودينا.
- يجب توصيل هذا الجهاز بدائرة كهربائية تتضمن مفتاح معزول يوفر عدم التوصيل الكامل بإمداد الكهرباء.
- يمكن أن يؤدي عدم تركيب الجهاز بشكل صحيح إلى إبطال أي ضمان أو مطالبات المسؤولية.

## التشغيل والوقاية من مخاطر الصدمة الكهربائية

تم تصميم الموقد الكهربائي من مودينا خصيصًا للاستخدام طويل المدى، لذلك لا يتطلب أية صيانة معقدة. ومع ذلك، هناك بعض الأشياء التي يفضل اتباعها في التعامل مع الفرن الكهربائي للحفاظ على جودته.

### المخاطر الصحية

- هذا الجهاز يستوفي معايير الأمان الكهرومغناطيسية.
- وعلى الرغم من ذلك، يجب على الأشخاص ذوي جهاز منظم نبضات القلب أو أية أجهزة كهربائية مزروعة أخرى (مثل مضخات الأنسولين)، استشارة طبيهم الخاص أو الشركة المصنعة للجهاز المزروع قبل استخدام الجهاز للتأكد أن أجهزتهم المزروعة لن تتضرر من المجال الكهرومغناطيسي.
- يمكن أن يؤدي عدم اتباع التعليمات إلى الوفاة.

### مخاطر سخونة السطح ومخاطر الجروح

- أثناء الاستخدام، لا يجب أن تصبح أجزاء الجهاز المفتوحة ساخنة حتى الاحتراق.
- لا تدع جسدك أو ملابسك أو أي شيء آخر غير أواني الطهي يلامس السطح الزجاجي حتى لو كان باردًا.
- احذر: لا يجب وضع الأشياء المعدنية مثل السكاكين والشوك والملاعق والأغطية على سطح الموقد لأنها ستصبح ساخنة.
- ابق الأطفال بعيدًا.
- يمكن أن تصبح مقابض الأواني ساخنة. تأكد من أن مقبض الإناء لا يتعدى إلى الشعلات المفتوحة الأخرى. أبق المقابض بعيدًا عن متناول الأطفال.
- يمكن أن يؤدي عدم اتباع التعليمات إلى الحروق واللسعات.
- سيتم كشف الشفرة الحادة لمكشطة الموقد إذا تم إزالة غطاء الأمان. استخدمه بعناية فائقة وقم بحفظه في أمان بعيدًا عن متناول الأطفال.
- يمكن أن يؤدي عدم توخي الحذر إلى الجروح أو الإصابات.

## إرشادات أمان هامة

- لا تترك الجهاز دون مراقبة عند الاستخدام. يمكن أن يسبب الغليان الزائد الدخان ويمكن للأثار الدهنية أن تشتعل.
- لا تستخدم جهازك كسطح للعمل أو التخزين.
- لا تترك أية أشياء أو أوانٍ على الجهاز.
- لا تضع أو تترك أية أشياء مغناطيسية (مثل البطاقة الائتمانية وبطاقة الذاكرة) أو الأجهزة الإلكترونية (مثل الحاسوب ومشغل الموسيقى) بالقرب من الجهاز، لأنه يمكن أن يتضرر بمجاله المغناطيسي.
- لا تستخدم جهازك لتدفئة أو تسخين الغرفة.
- بعد الاستخدام، قم بإغلاق مناطق الطبخ دائمًا والموقد كما هو موضح في دليل الاستخدام (عن طريق استخدام أزرار اللمس). لا تعتمد على خاصية اكتشاف الإناء لإغلاق مناطق الشعلات عند إزالة الأواني.
- لا تسمح للأطفال باللعب بالجهاز أو الوقوف أو الجلوس أو التسلق عليه.
- لا تقم بتخزين الأشياء المهمة للأطفال في خزائن فوق الموقد. يمكن أن يتسبب تسلق الأطفال على الموقد في جروح بالغة.
- لا تترك الأطفال وحدهم أو دون مراقبة في منطقة الجهاز عند استخدام الجهاز.
- لا تصلح أو تستبدل أي جزء من الجهاز ماعدا الأشياء المحددة فقط في دليل الاستخدام، اما جميع الخدمات الأخرى فيجب أن يقوم بها تقني مودينا.
- لا تستخدم المكنسة البخارية في تنظيف الموقد.
- لا تضع أو تسقط أشياء ثقيلة على الموقد.
- لا تستند على الموقد.
- لا تستخدم الأواني ذات الحواف الصلبة أو تدفع الأواني على السطح الزجاجي حتى لا يتخدش.
- لا تستخدم أية ماشطات أو عوامل تنظيف مزيلة شديدة حتى لا يتخدش الزجاج.
- إذا تلف موصل إمداد الكهرباء فيجب تبديله بواسطة تقني مودينا فقط.

- هذا الجهاز مخصص للاستخدام المنزلي أو ما يشابهه مثل: منطقة مطبخ الموظفين في المحلات، والمكاتب وبيئات العمل الأخرى مثل: بيوت المزرعة أو العملاء في الفنادق أو النزل أو أي نوع آخر من بيئات الإقامة أو أماكن النوم والإفطار.
- يمكن للأطفال من عمر ثمانية أعوام فأكثر استخدام هذا الجهاز، وكذلك الأشخاص ذوي القدرة البدنية أو الحسية أو العقلية المنخفضة أو الذين لديهم نقص الخبرة أو المعرفة يمكنهم استخدامه تحت الإشراف أو باتباع التعليمات المتعلقة باستخدام الجهاز بطريقة آمنة وفهم الأضرار اللاحقة. لا يمكن للأطفال اللعب بالجهاز. ولا يمكن للأطفال القيام بتنظيفه أو صيانته دون إشراف.

## تحذير!

عدم مراقبة الجهاز عند الطهي بالدهون أو الزيت يمكن أن يكون خطرًا وينتج عنه الحرائق. لا تحاول إطفاء الحرائق بالماء أبدًا، ولكن قم بإغلاق الجهاز وتغطية اللهب بغطاء مثلاً أو ببطانية الحرائق.

## الجزء الثاني: أسماء الأجزاء

### BC 0955 LAM

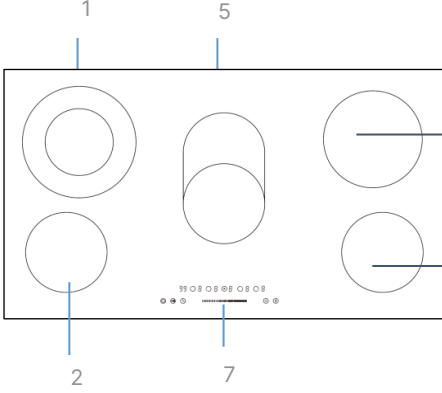

1. منطقة طهي ثنائية 1100/2200 وات
2. منطقة طهي 1200 وات
3. منطقة طهي 1800 وات
4. منطقة طهي 1200 وات
5. منطقة طهي ببيضاوية 1100/2200 وات
6. لوحة زجاجية
7. لوحة التحكم

### لوحة التحكم

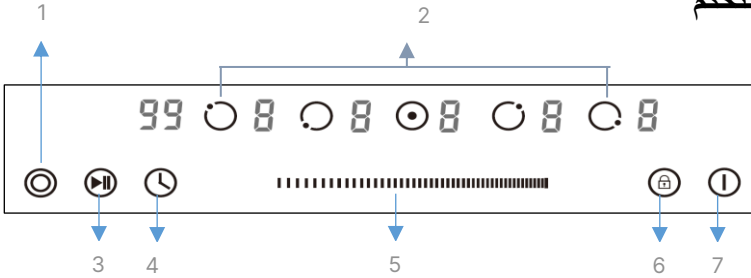

1. زر تحكم المنطقة الممتدة
2. زر اختيار منطقة الطهي
3. زر تحكم الغلق والذهاب
4. زر تحكم المؤقت
5. شريط تمرير التحكم في مستوى الحرارة/ المؤقت
6. زر تحكم الإغلاق للأطفال
7. زر الفتح والغلق



## الجزء الثالث: التركيب

- قم بفصل سطح العمل حسب المقاسات الموضحة في الرسم.
- لغرض التركيب والاستخدام، يجب الاحتفاظ بمسافة 5 سم على الأقل حول الفتحة.
- تأكد من سمك سطح العمل بسمك 30 مم. من فضلك قم باختبار سطح عمل مصنوع من مادة مقاومة للحرارة لتجنب التشوه الأكبر الذي يسببه الإشعاع الحراري عند تشغيل الموقد. كما هو موضح بالأسفل:

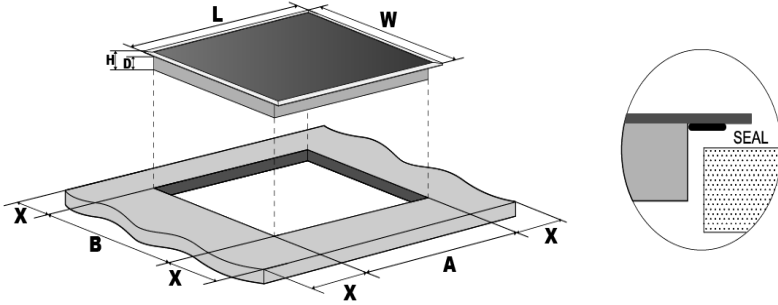

الطرز	L	W	H	D	A	B	X
BC 0955 LAM	900	520	52	48	875+5- 0	495+5- 0	50 min

### ملاحظة:

يجب أن تكون مسافة الأمان بين الموقد والخزانة التي تعلوه 760 مم على الأقل.

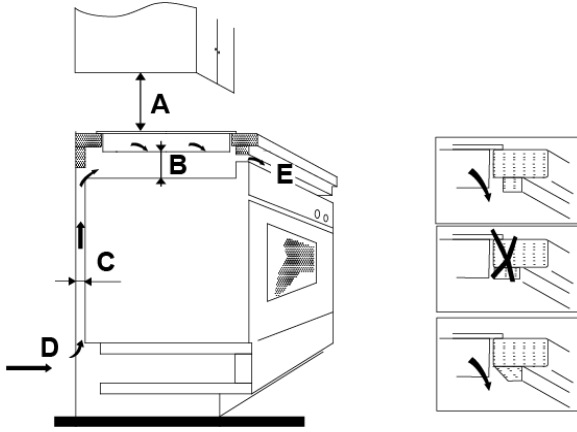

A (mm)	B (mm)	C (mm)	D	E
760 مم	50 مم كحد أدنى	20 مم كحد أدنى	مسرب الهواء	مخرج الهواء 5 مم

### قبل تحديد موقع أقواس التثبيت

يجب وضع الوحدة على سطح ناعم ومستقر (استخدم المجموعة). لا تستخدم القوة مع عناصر التحكم البارزة من الموقد.

### مجموعة أدوات تركيب سهلة

هناك مجموعة أدوات تركيب سهلة واحدة مع كل موقد، وتحتوي على دبابيس تثبيت ومسامير (يوجد للموقد السيراميكي اثنين من دبابيس التثبيت واثنين من المسامير، ولإدخال الموقد يوجد أربعة من دبابيس التثبيت وأربعة من المسامير). قم بالعثور على مجموعة أدوات التركيب السهلة أولاً.

## تنبيت الدبابيس في الموقد:

قم بإدخال دبابيس التنبيت في فتحات التنبيت الموجودة في جانبي الغطاء، وقم بتنبيت الدبابيس في الغطاء بالمسامير ثم أدخل الموقد في الكابينة/ سطح العمل.

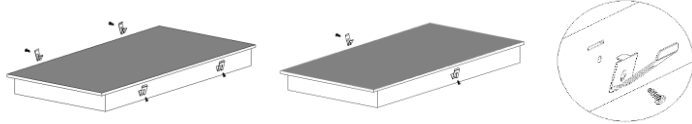

## تنبيت الموقد في الكابينة

أدخل الموقد في الكابينة/ سطح العمل كما هو موضح في المخططات بالأفصل، الدبابيس المثبتة على الجانبين لديها حماية ثبات موقدك.

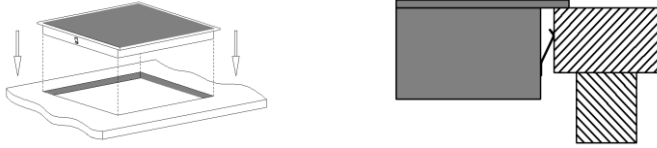

## توصيل الموقد بإمداد الكهرباء الرئيسي

يجب أن يتم توصيل إمداد الطاقة بما يتوافق مع المعايير المناسبة أو قاطع دائرة كهربائية أحادي القطب. الجهاز لديه معدل كهرباء عالٍ ويجب أن يتم توصيله بالكهرباء بواسطة تقني مودينا.

### ملاحظات:

- إذا تلف السلك أو احتاج إلى الاستبدال فيجب أن يقوم بذلك تقني مودينا باستخدام الأدوات المناسبة لتجنب أي حوادث.
- إذا تم توصيل الجهاز مباشرة إلى الإمداد الرئيسي فيجب تركيب قاطع دائرة كهربائية ثنائي القطب مع ترك فراغ بين الموصلات بمسافة 3 مم على الأقل.
- يجب أن يتأكد من يقوم بالتركيب أنه قد تم للتوصيل الكهربائي بشكل صحيح وأنه يستوفي قواعد الأمان.
- يجب ألا يكون السلك ملتويًا أو مضغوطًا.
- يجب أن يتم فحص السلك بانتظام ويمكن تغييره بواسطة تقني مودينا فقط.

## تركيب الموقد الكهربائي على طاولة المطبخ المخصصة

طريقة التوصيل موضحة بالأسفل:

### تحذير:

1. يجب تركيب الموقد بواسطة تقني مودينا فقط. لا تقم بتشغيله بنفسك أبداً.
2. لا يمكن تثبيت الموقد الكهربائي في أجهزة تبريد أو غسالة أطباق أو آلات التجفيف الدوارة.
3. يجب تثبيت الموقد الكهربائي بحيث يضمن أفضل إشعاع حراري لزيادة مصداقيته.
4. يجب أن يكون الحائط ومنطقة الحرارة الناتجة فوق سطح العمل قابلين لتحمل الحرارة.
5. لتجنب أي ضرر، يجب أن تكون المواد العازلة واللاصقة مقاومة للحرارة.
6. لا يجب استخدام المكنسة البخارية.
7. يمكن توصيل الموقد الكهربائي فقط بمعاوقة نظام أقل من 0,427 أوم. من فضلك قم باستشارة جهة إمدادك لمعرفة المعلومات حول معاوقة النظام.

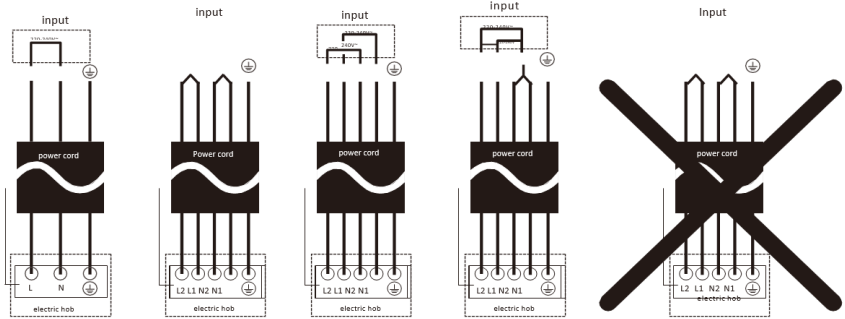

## الجزء الرابع: كيفية الاستخدام

### قبل استخدام الموقد الخاص بك

- قم بقراءة هذه التعليمات، وخصوصاً الجزء الخاص بتحذيرات الأمان.
- قم بإزالة أي شريط حماية متبقي على موقدك الكهربائي الجديد.

### استخدام التحكم باللمس

- يستجيب التحكم باللمس، لذا لا تحتاج إلى القسام بأي ضغط.
- استخدم باطن إصبعك وليس طرفه.
- ستتمكن من سماع رنة في كل مرة يتم تسجيل لمسة.
- تأكد من نظافة أزرار التحكم دائماً وجفافها، وأنه لا يغطيها أي شيء (مثل الأدوات أو القماش).
- يمكن لشريط من الماء أيضاً أن يعيق تشغيل أزرار التحكم.

### اختيار أواني الطهي المناسبة

- استخدم أواني الطهي ذات القاعدة المناسبة للطهي بالتحريض. ابحث عن رمز الطهي بالتحريض في العلبة أو قاع الإناء.
- يمكنك التأكد إذا كان إناءك مناسباً أم لا من خلال عمل اختبار مغناطيسي. قم بتحريك المغناطيس تجاه قاعدة الإناء، وإذا جذبته فإن الإناء مناسب لموقد التحريض.
- إذا لم يكن لديك مغناطيس:
  1. ضع بعض الماء في الإناء الذي تريد فحصه.
  2. إذا لم تومض في الشاشة وأصبح الماء ساخناً فإن الإناء مناسب.
- الأواني المصنوعة من المواد الأتية ليست مناسبة لموقد الطهي بالتحريض:
- الإستانلس ستيل النقي، الألومنيوم أو النحاس الذي لا يحتوي على قاعدة مغناطيسية، الزجاج، الخشب، البورسلين، السيراميك، والأواني الخزفية.

- موقد الطهي بالتحريض مصنوع من الزجاج السيراميكى الناعم، لذا فإن الحرارة تخرج من بكرة الطهي بالتحريض المغناطيسية التي تقوم بتسخين الإناء وليس سطح الموقد، ثم تتحول الحرارة من الإناء إلى الطعام.
- من المهم استخدام أواني معدنية فقط مصممة خصيصاً أو صالحة للاستخدام مع موقد الطهي بالتحريض.
- لا تسمح أبداً باتصال الحاويات الميلايين أو البلاستيك مع مناطق الحرارة. لا تستخدم أواني ذات حواف متعرجة أو قاعدة ملتوية.



تأكد أن قاعدة إنائك ناعمة وتكون مسطحة على الزجاج، وأنها بنفس مقاس منطقة الطهي. إذا قمت باستخدام إناء أصغر فإن فعاليته ستكون أقل من المتوقع. قم بتركيز إنائك دائماً على منطقة الطهي.

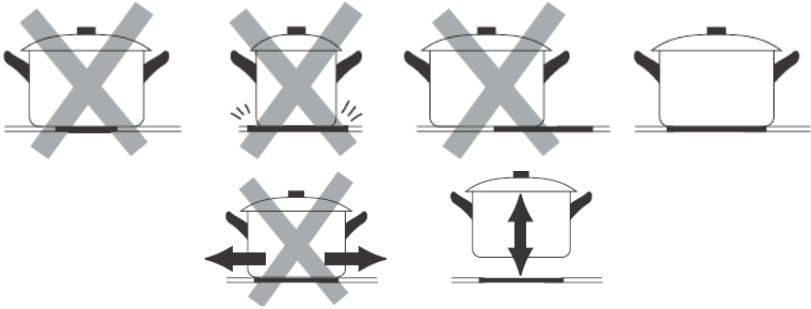

قم برفع الأواني لأعلى من على الموقد الكهربائي دائماً - لا تقم بسحبها حتى لا يتخدش الزجاج.

## بدء الطهي



١. بعد توصيل الموقد بالكهرباء والطاقة قم بالضغط مطولاً على زر تحكم لفتح/الغلق (⏻) لمدة ٣ ثوانٍ حتى تسمع صوت رنة تؤكد أنه تم فتح الموقد. والآن قد دخل الموقد لوضع الاستعداد ووضع جميع مؤشرات الحرارة والموقت ستظهر "-".

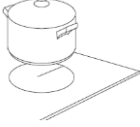

٢. ضع إناء طهي مناسب على منطقة الطهي التي تريد استخدامها، وتأكد أن قاع الإناء وسطح منطقة الطهي نظيفين وجافين.



٣. قم بتحديد مستوى حرارة منطقة الطهي قبل ضبطه، ستحتاج إلى لمس رز تحكم اختيار منطقة الحرارة لاختيار وتنشيط منطقة الطهي التي تريد استخدامها. سيومض مؤشر ضبط الحرارة للمنطقة المحددة عندما تصبح نشطة ثم تتمكن من ضبط مستوى الحرارة كما هو بالأسفل:

- سحب تحكم اللمس في طراز BC 0955 LAM

أ. قم بضبط الحرارة من خلال سحب ساحب التحكم.

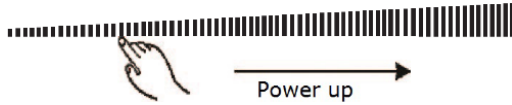

## لإغلاق الموقد



1. يمكنك إغلاق منطقة الطهي من خلال ضبط الحرارة على مستوى ٠ الذي يظهر المؤشر. "-".



2. يمكنك أيضاً إغلاق الموقد بالكامل من خلال لمس زر تحكم الفتح والغلق.

## ملاحظات:

1. بعد توصيل الموقد بالكهرباء عندما يكون الجهاز مفتوحًا فإن جرس الموقد سيرن مرة واحدة وستضيئ جميع أنوار المؤشرات لثانية واحدة ثم تطفئ.
2. عندما يكون الموقد في وضع الاستعداد، إذا لم يتم تشغيله في خلال دقيقة فسيغلق تلقائيًا مع رنة جرس واحدة.
3. يمكنك تعديل إعدادات الحرارة في أي وقت أثناء الطهي. سيتم إغلاق جزء الحرارة تحت مستوى طاقة \* وسيظهر المؤشر. "-"
4. سوف يومض مؤشر ضبط الحرارة للمنطقة المحددة عند ضبطه. وبعد الضبط سيومض الرقم في المؤشر لمدة ٥ ثوانٍ ثم يتوقف الوميض بعد ذلك، وبهذا يتم تأكيد الضبط.
5. إذا تم انقطاع الطاقة أثناء الطهي فسيتم إلغاء جميع إعدادات البرنامج وستحتاج إلى إعادة ضبطها مرة أخرى.
6. ستظل مروحة تبريد موقد الطهي بالتحريض مفتوحة لمدة دقيقة واحدة بعد إغلاق الموقد.

## احذر من الأسطح الساخنة

بعد إغلاق الجهاز سيظهر **H** في مؤشر ضبط الطاقة إذا كانت منطقة الطهي ساخنة ولا يمكن لمسها، ثم ستختفي عندما يبرد السطح ويصل لدرجة حرارة آمنة. وعندما يكون في وضع الاستعداد أيضًا إذا كان سطح منطقة الطهي ساخنًا ولا يمكن لمسه، سيظهر حرف "H" و"-". في مؤشر ضبط الحرارة بالتبادل.

## استخدام أكبر منطقة حرارة سيراميكية في الموقد

يمكن أن تحتوي بعض طرازات الموقد السيراميكية على منطقة طهي واحدة ممتدة أو عدة مناطق (بيضاوية ثنائية/منطقة ثلاثية)، ويمكن أن تقدم هذه المناطق الممتدة مناطق طهي أكبر وحرارة إضافية لتناسب المقاسات المختلفة لإناء الطهي.



## لاستخدام المنطقة الممتدة أثناء تشغيل الموقد اتبع الآتي :



١. حدد وقم بتنشيط منطقة الطهي التي تريد استخدامها مع المناطق الممتدة لمنطقة الطهي تلك مع هذه الخاصية. قم بلمس زر تحكم اختيار منطقة الطهي لتحدها وتقوم بتفعيلها للضبط.

٢. سيتم تشغيل منطقة الطهي عند أول ضبط لمستوى الحرارة في منطقة الطهي الممتدة .



٣. عندما يتم تحديد وتفعيل منطقة الحرارة (يومض مؤشر مستوى الطاقة)، قم بلمس زر تحكم المنطقة الممتدة لتنشيط عامل الحرارة الممتد لزيادة منطقة الحرارة.

## ملاحظات:

1. من خلال اللمس المتواصل لزر التحكم ستعمل المناطق الممتدة الآتية تبعاً:

- المنطقة البيضاوية "المنطقة المركزية- البيضاوية - المركزية- البيضاوية - المركزية..."

- المنطقة الثنائية: "المنطقة المركزية- الثنائية- المركزية- الثنائية- المركزية..."

- المنطقة الثلاثية: "المنطقة المركزية- الثنائية- الثلاثية- المركزية- الثنائية - الثلاثية- المركزية..."

2. عندما يتم تنشيط المنطقة الثنائية لمنطقة الطهي الممتدة، فإن مؤشر إنارتها سيظهر ضبط الحرارة و  بالتبادل.

## تحكم قفل أمان الطفل

- يمكنك إغلاق أزرار التحكم لمنع أي استخدام غير مرغوب فيه (مثل فتح الأطفال لمناطق الطهي عن طريق الخطأ) من خلال تفعيل خاصية قفل الطفل.
- عندما يتم إغلاق أزرار التحكم ماعدا زر الفتح/العلق وزر تحكم قفل الطفل فإن جميع أزرار التحكم باللمس الأخرى ستكون معطلة .

## لإغلاق أزرار التحكم

قم بلمس زر تحكم قفل الطفل (🔒) مرة واحدة. سيظهر مؤشر الوقت "LO" وسيتم تفعيل خاصية قفل الطفل.

## لعدم إغلاق أزرار التحكم

1. تأكد أن الموقد الكهربائي مفتوح.

2. قم بلمس وإمسك زر تحكم قفل الطفل (🔒) لمدة 3 ثوانٍ، سيرن الجرس رنة واحدة وسيظهر "LO" على مؤشر الوقت ثم يتم إلغاء تفعيل قفل الطفل .

3. يمكنك الآن بدء استخدام موقدك الكهربائي.

في وضع قفل الطفل، تكون جميع أزرار التحكم معطلة ما عدا زر الفتح/الغلق (🔌) وقفل الطفل (🔒). يمكنك إغلاق موقدك دائماً باستخدام زر الفتح/الغلق (🔌) في حالة الضرورة، لكن يجب عليك إلغاء قفل الموقد أولاً عند تشغيله في المرة القادمة.

### ملاحظات:

في خاصية قفل الطفل، إذا قمت بإغلاق موقدك ستظل خاصية قفل الطفل مفعلة. وإذا أردت فتح الموقد بعد ذلك فيجب عليك إلغاء تفعيل خاصية قفل الطفل أولاً.

### خاصية الإيقاف والذهاب

- اجعل الطهي سهلاً! إذا رن جرس الباب أو الهاتف أو صرخ الأطفال من باب آخر أثناء الطهي، وتحتاج إلى الخروج من المطبخ؟ وإذا خرجت فيمكن أن يحترق العشاء أو سيأخذ وقتاً أطول للإعداد إذا أغلقت كل شيء.
- يمكن لخاصية الإيقاف والذهاب إغلاق جميع المناطق. وعندما تعود كل ما عليك هو لمس زر

وسيقوم الموقد بإعادة التشغيل من حيث بدأت لمواصلة الطهي. (▶)

## تفعيل خاصية الإيقاف والذهاب

لتفعيل خاصية الإيقاف والذهاب يمكنك الضغط على زر خاصية الإيقاف والذهاب مرة واحدة. وسيتم تشغيل جميع إعدادات البرنامج ويتوقف الموقد عن التسخين، وستظهر جميع مؤشرات ضبط الحرارة "P".

## إلغاء تفعيل خاصية الإيقاف والذهاب

لإلغاء خاصية الإيقاف والذهاب يمكنك الضغط على زر خاصية الإيقاف والذهاب مرة أخرى بعد عودتك. وعندها ستعود جميع إعدادات البرنامج من حيث كنت، وسيختفي مؤشر الإيقاف والذهاب "P" من جميع المؤشرات. عندما تكون خاصية الإيقاف والذهاب مفعلة، فإن جميع أزرار التحكم ستكون معطلة ماعدا زر الفتح/الغلق وزر الإيقاف والذهاب.

### ملاحظات:

سيتم إغلاق الموقد تلقائيًا إذا استمر وضع الإيقاف والذهاب لأكثر من 10 دقائق.

## استخدام المؤقت

عند تشغيل الموقد يمكنك استخدام المؤقت بطريقتين مختلفتين:

- يمكنك استخدامه كتذكير للدقائق. وفي هذه الحالة لن يغلق المؤقت أي منطقة طهي عندما ينقضي الوقت الذي تم ضبطه.
- يمكنك ضبطه لإغلاق واحدة أو أكثر من مناطق الطهي.
- يمكنك ضبط المؤقت/تذكير الوقت حتى 99 دقيقة.

## نظرة عامة عن الوقت

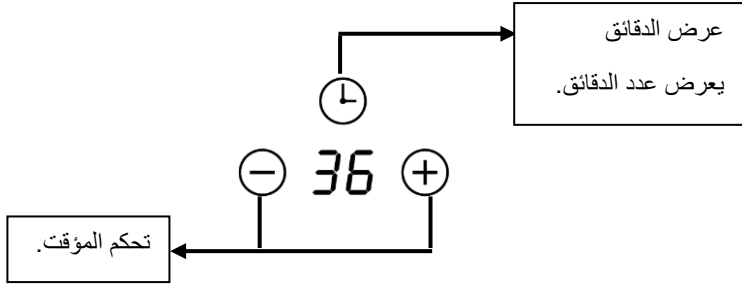

## استخدام المؤقت كتذكير بالوقت

إذا لم تقم بتحديد أي مناطق طهي



1. قم بلمس زر تحكم المؤقت  وسيومض الرقم في مؤشر المؤقت.

2. ثم قم بضبط إعدادات تذكير الوقت وفقاً للتالي:

## ملاحظات:

عندما يومض مؤشر المؤقت المس زر تحكم المؤقت مرة أخرى حتى تتمكن من تسريع تأكيد ضبط المؤقت.

## 1) تحكم لمس بالسحب في طراز: BC 0955 LAM

- قم بلمس زر تحكم المؤقت  مرة واحدة، سيومض رقم خانة الأحاد في مؤشر المؤقت، ثم قم بضبط إعدادات تذكير الوقت على خانة الأحاد من خلال سحب تحكم الساحب.
- اضغط على زر تحكم المؤقت مرة أخرى، سيومض مؤشر المؤقت عند خانة العشرات ثم قم بضبط خانة العشرات في إعدادات تذكير الوقت من خلال سحب ساحب التحكم.

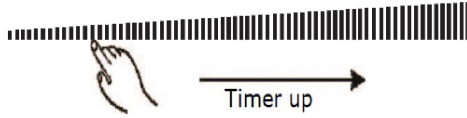

### ملاحظات:

من خلال الضغط المتواصل على زر تحكم المؤقت سيعمل الساحب تبعاً كالاتي: "خانة الأحاد -خانة العشرات- تأكيد الإعدادات- خانة الأحاد-..."



3. عندما يتم ضبط تذكير الوقت سيبدأ العد التنازلي على الفور، وسيظهر الوقت المتبقي على الشاشة.

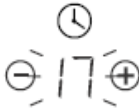

4. سيرن جرس لمدة 30 ثانية وسيظهر مؤشر المؤقت "-" عندما ينتهي الوقت الذي تم ضبطه. أي لمس فعال لأزرار التحكم أثناء الرنين سيقوم بإنهاء رنين الجرس.



### ضبط المؤقت لإغلاق منطقة الطهي

1. قم بلمس زر تحكم اختيار منطقة الحرارة لاختيار منطقة الطهي التي تريد ضبط المؤقت عليها.



2. قم بلمس زر تحكم المؤقت (🕒) وسيومض الرقم في مؤشر المؤقت.

3. ثم قم بضبط المؤقت:..

### ملاحظات:

عندما يومض مؤشر المؤقت قم بلمس زر تحكم المؤقت مرة أخرى، حتى تتمكن من تسريع تأكيد ضبط المؤقت.

## 1) تحكم لمس بالسحب في طراز: BC 0955 LAM

- قم بلمس زر تحكم المؤقت ⌚ مرة واحدة، سيومض رقم خانة الأحاد في مؤشر المؤقت، ثم قم بضبط إعدادات تذكير الوقت على خانة الأحاد من خلال سحب تحكم الساحب.
- اضغط على زر تحكم المؤقت مرة أخرى، سيومض مؤشر المؤقت عند خانة العشرات ثم قم بضبط خانة العشرات في إعدادات تذكير الوقت من خلال سحب ساحب التحكم.



### ملاحظات:

من خلال الضغط المتواصل على زر تحكم المؤقت سيعمل الساحب تباغًا كالأتي: "خانة الأحاد -خانة العشرات- تأكيد الإعدادات- خانة الأحاد-..."

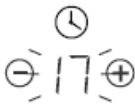

4. عندما يتم ضبط المؤقت سيبدأ العد التنازلي على الفور، وسيظهر الوقت المتبقي على الشاشة.

### ملاحظات:

- ستضيئ النقطة الحمراء التي بجوار مؤشر مستوى الطاقة لكل المناطق التي تم ضبط المؤقت عليها. يمكنك فحص إعدادات المؤقت لمنطقة مختلفة عن التي تم ضبط المؤقت عليها من خلال تفعيل منطقة الطهي تلك.
- إذا كان هناك أكثر من منطقة تسخين واحدة تم ضبط المؤقت عليها فإن مؤشر المؤقت سيظهر الوقت الأقل. وستضيئ النقطة الحمراء التي بجانب مؤشر مستوى الطاقة.



5. عندما ينتهي وقت المؤقت سيتم إغلاق منطقة الطهي الخاصة بذلك الوقت تلقائياً.

### اكتشاف الأواني والمواد الصغيرة

لتشغيل الموقد على الطهي بالتحريض سيظهر "H" على الشاشة في مؤشر إعدادات الحرارة.

- لم تضع الإناء على منطقة الطهي الصحيحة.
- الإناء الذي تستخدمه ليس مناسباً للطهي بالتحريض.
- الإناء صغير جداً ولا يتمركز على منطقة الطهي على الأرجح.

### ملاحظات:

- لن يتم التسخين إذا لم يكن الإناء مناسباً لمنطقة الطهي.
- سيغلق الموقد تلقائياً بعد دقيقتين إذا لم يتم وضع إناء مناسب عليه.
- عندما يكون مقياس الإناء غير مناسب أو كان الإناء غير مغناطيسي (مثل الألومنيوم). أو كان قد تم ترك بعض الأدوات الصغيرة الأخرى على الموقد (مثل السكين والشوكة والمفتاح)، فإن الموقد سيدخل في وضع الاستعداد لمدة دقيقة واحدة وستقوم المروحة بإطفاء الموقد.

### تحذير الحرارة المتبقية

عندما يتم تشغيل الموقد لبعض الوقت فستبقى بعض الحرارة. وسيظهر حرف "H" لتحذيرك أن تبقى بعيداً عنه.



### الإيقاف الآلي

هناك خاصية أمان أخرى للموقد وهي الإيقاف الآلي. وتحدث في أي وقت عندما تنسى إغلاق منطقة الطهي. ويبين الجول بالأسفل أوقات الإيقاف الآلي الافتراضية:

9	8	7	6	5	4	3	2	1	مستوى الطاقة
2	2	2	4	4	4	8	8	8	وقت العمل الافتراضي (بالساعة)

## حماية ارتفاع الحرارة

يقوم مستشعر درجة الحرارة المعد بمراقبة درجة الحرارة داخل الموقد. وعندما يقوم برصد درجة حرارة شديدة فإن الموقد سيتوقف عن العمل تلقائيًا.

## الحماية الاحتياطية

من أجل أمانك سيقوم البرنامج بإغلاق الكهرباء تلقائيًا إذا تم سكب سائل مغلي أو قماش مبلل على لوحة تحكم اللمس. وستتعطل جميع أزرار التحكم ماعدا زر الفتح/ الغلق وزر قفل الطفل إلا إذا قمت بتجفيف منطقة التحكم باللمس.

## إرشادات الطهي

### نصائح الطهي

- عندما يوشك الطعام على الغليان، قم بتقليل إعدادات الطاقة.
- استخدام الغطاء سيقال من وقت الطهي ويحفظ الطاقة من خلال الاحتفاظ بالحرارة.
- تقليل كمية السائل أو الدهون يقلل من وقت الطهي.
- ابدأ الطهي بضبط درجة الحرارة على الأعلى ثم قم بتقليلها عندما تسري الحرارة في الطعام.

## الأرز المطبوخ بالغلي البطيء

- يحدث الغلي البطيء قبل نقطة الغليان عند حوالي 85° مئوية، عندما ترتفع الفقاعات بين الحين والآخر لسطح سائل الطهي. هذا هو مفتاح الشوربات اللذيذة والحساء اللين لأن النكهات ستندمج في الطعام دون طبخه كثيرًا. يجب عليك أيضا طهي الصلصات السمكية التي تحتوي على البيض والدقيق قبل أن تصل لنقطة الغليان.
- بعض المهام مثل الأرز المطبوخ بطريقة التشرب يمكن أن يتطلب ضبطه على درجة حرارة أعلى من أقل درجة حتى تضمن أن الطعام سيتم طبخه في الوقت المرجو.

## شوي شرائح اللحم بالحرق

لطهي بعض شرائح اللحم بنكهة لذيذة:

1. قم بوضع اللحم في درجة حرارة الغرفة لمدة 20 دقيقة قبل الطهي.
2. قم بتسخين مقلاة قلي ذات قاعدة ثقيلة.
3. قم بدهن جانبي قطعة اللحم بالزيت باستخدام الفرشاة. ورش كمية قليلة من الزيت على مقلاة ساخنة ثم قم بوضع اللحم في المقلاة الساخنة.



4. اقلب الشريحة مرة واحدة أثناء الطهي. سيعتمد الوقت الدقيق للطهي على سمك شريحة اللحم وطريقة الطهي التي تريدها. يمكن أن يمتد وقت الطهي من 2 - 8 دقائق لكل جانب. اضغط على الشريحة لتعرف مستوى نضجها - وكلما كانت أصلب كلما كانت ناضجة جيداً.
5. اترك شرائح اللحم لترتاح في طبق دافئ لدقائق قليلة حتى تهدأ وتصبح أكثر ليونة قبل التقديم.

### القلي السريع

1. قم باختيار إناء مسطح سيراميكي مناسب أو مقلاة قلي كبيرة.
2. قم بتجهيز جميع المكونات والأدوات، يجب أن يتم القلي سريعاً. إذا كنت ستقوم بطهي كميات كبيرة فقم بطهي الطعام على دفعات أصغر في عدة مرات.
3. قم بتسخين المقلاة سريعاً وأضف ملعقتين من الزيت.
4. قم بطهي أي لحم أولاً ثم ضعه جانباً وأبقه دافئاً.
5. قم بقلي الخضروات سريعاً وعندما تصبح ساخنة لكنها لا زالت مقرمشة قم بتغيير منطقة الطهي لدرجة أقل ثم ضع اللحم في المقلاة مرة أخرى وأضف الصلصات.
6. قم بتقليب المكونات بهدوء للتأكد أنها قد نضجت جيداً.
7. قدمها فوراً.

### إعدادات الحرارة

إعدادات موقد الطهي بالتحريض الآتية استرشادية فقط. سيعتمد الضبط الدقيق على عدة عوامل مثل نوع الأواني الخاصة بك والكمية التي ستقوم بطهوها. جرب الموقد بالتحريض لتجد الإعدادات المناسبة لك بشكل أفضل.

إعدادات الحرارة	مناسب لـ
2 - 1	<ul style="list-style-type: none"> <li>• التدفئة القليلة لكميات صغيرة من الطعام</li> <li>• إذابة الشوكولاتة، والزبدة، والأطعمة التي يمكن أن تحترق بسرعة</li> <li>• الغلي الهادئ</li> <li>• التدفئة البطيئة</li> </ul>
4 - 3	<ul style="list-style-type: none"> <li>• إعادة التسخين</li> <li>• الغلي السريع</li> <li>• الأرز المطبوخ</li> </ul>
6 - 5	<ul style="list-style-type: none"> <li>• البان كيك</li> </ul>
8 - 7	<ul style="list-style-type: none"> <li>• السوتيه</li> <li>• المكرونة المطبوخة</li> </ul>
9	<ul style="list-style-type: none"> <li>• القلي السريع</li> <li>• الشوي بالحرق</li> <li>• تهيئة الشوربة للغليان</li> <li>• غلي الماء</li> </ul>

## الجزء الخامس: الصيانة

تم تصميم الموقد الكهربائي من مودينا خصيصًا للاستخدام طويل المدى، لذلك لا يتطلب أية صيانة معقدة. ومع ذلك، هناك بعض الأشياء التي يفضل اتباعها في التعامل مع الفرن الكهربائي للحفاظ على جودته.

### السطح الزجاجي/ السيراميكي

- قم بتنظيف الجزء المتسخ من الزجاج/ السيراميك باستخدام قطعة قماش مبللة أو منظف مخصص للزجاج/ السيراميك ثم جففه باستخدام قطعة قماش ناعمة.
- إذا احترق أي شيء منسكب قم بإزالته باستخدام منظف الزجاج والسيراميك أو المكشطة ونظفه باستخدام منظف ملطف يحتوي على السيليكون.
- لا تسمح للسطح الزجاجي أو السيراميكي بالتخديش أو التلف لأن ذلك يمكن أن يؤدي إلى المخاطر.

### انتباه!

- يجب تنظيف الزجاج/ السيراميك عندما يكون في حالة باردة إلا إذا كان ملطخًا بالسكر أو سائل يحتوي على الكثير من السكر، فيجب تنظيف الزجاج/السيراميك فورًا في تلك الحالة، (كن حذرًا أثناء القيام بذلك لأنه يمكن يتضمن خطر الاحتراق).
- قم بإغلاق منطقة الطهي دائمًا وأزل سلك الطاقة من منفذ الطاقة عند الضرورة قبل تنظيف موقدك.
- لا تستخدم أي أداة تنظيف يمكن أن تضر بالزجاج/ السيراميك.
- استخدم قطعة قماش ناعمة وتجنب خدش الزجاج/ السيراميك.

## الجزء السادس: الأعطال

الفعل الموصى به	السبب المحتمل	المشكلة
<ul style="list-style-type: none"> <li>• عندما يتم إغلاق الإمداد بالكهرباء للموقد فإن مؤشر "سطح ساخن" لن يكون موجودًا، ولكن يمكن أن تكون مناطق الطهي لا تزال ساخنة! خذ حذرًا جيدًا.</li> <li>• أدوات التنظيف الثقيلة الفانقة وبعض الأدوات النايلون الفانقة وأدوات التنظيف الحادة/المزيلة يمكن أن تسبب خدوشًا للزجاج. اقرأ التعليمات دائمًا لمعرفة إذا كان منطقتك مناسبة.</li> <li>• لا تترك أي بقايا من المنظف على سطح الموقد الزجاجي: لأن الزجاج سيصبح ملطخًا.</li> </ul>	<ul style="list-style-type: none"> <li>• أغلق الإمداد بالكهرباء.</li> <li>• استخدم منظف زجاج وسيراميك أنبوبي بينما لا يزال الزجاج دافئًا (ولكن ليس ساخنًا!)</li> <li>• قم بغسله وتجفيفه باستخدام قطعة قماش نظيفة أو فوطة ورقية.</li> <li>• افتح إمداد الكهرباء للموقد.</li> </ul>	<p>اتساخ الزجاج كل يوم (بصمات الأصابع، والعلامات، والبقع المتبقية من الطعام أو البقايا الغير سكرية على الزجاج)</p>

المشكلة	السبب المحتمل	الفعل الموصى به
الغليان الزائد والذوبان والسكريات الساخنة المنسكبة على الزجاج	<p>قم بإزالة فوراً باستخدام ملعقة السمك أو سكين لويحي أو شفرة حلقة كاشطة مناسبة للسيراميك والزجاج في الموقد، ولكن كن حذراً من أسطح مناطق الطهي الساخنة:</p> <ul style="list-style-type: none"> <li>• قم بإغلاق الإمداد بالكهرباء.</li> <li>• امسك شفرة أو أداة بزاوية 30° واكشط الاتساخ أو المسكوب إلى منطقة باردة في الموقد.</li> <li>• قم بتنظيف البقع أو المسكوب باستخدام قطعة قماش الأطباق أو فوطة ورقية.</li> <li>• قم باتباع الخطوتين الثانية والرابعة في "اتساخ الزجاج كل يوم" التي بالأعلى.</li> </ul>	<ul style="list-style-type: none"> <li>• قم بإزالة بقع الذوبان أو الطعام السكري سريعاً بقدر الإمكان. إذا تركته يبرد على الزجاج ستجد صعوبة في إزالته ويمكن حتى أن يتلف سطح الزجاج للأبد.</li> <li>• مخاطر الجروح: سيتم كشف الشفرة الحادة لمكشطة الموقد إذا تم إزالة غطاء الأمان. استخدمه بعناية فائقة وحم بحفظه في أمان بعيداً عن تناول الأطفال.</li> </ul>
سكب الأشياء على لوحة التحكم باللمس	<ul style="list-style-type: none"> <li>• قم بإغلاق إمداد الكهرباء.</li> <li>• قم بامتصاص الأشياء المسكوبة</li> <li>• قم بمسح منطقة التحكم باللمس باستخدام اسفنجة مبللة أو قطعة قماش.</li> </ul>	<ul style="list-style-type: none"> <li>• يمكن أن يرن الموقد ويغلق من تلقاء نفسه ولن تعمل أزرار تحكم اللمس أثناء وجود السائل عليها. تأكد أنك قمت بمسح وتجفيف منطقة التحكم قبل فتح الموقد مرة أخرى.</li> </ul>

المشكلة	السبب المحتمل	الفعل الموصى به
	<ul style="list-style-type: none"> <li>• قم بمسح المنطقة بالكامل وتجفيفها باستخدام فوطة ورقية.</li> <li>• قم بفتح إمداد الكهرباء في الموقد.</li> </ul>	

إذا وجدت شيئاً ما يسير على نحوٍ خاطئ في موقدك قم بالتأكد إذا كان أي شيء من الآتي قبل أن تتواصل مع الخدمة أو مكان شراءك:

1. إذا لم يكن هناك كهرباء تصل إلى الجهاز:
  - تأكد إذا كان التيار الكهربائي منقطعاً من شقتك.
  - تأكد من أن الجهاز متصل بالكهرباء أم لا.
  - أن ضبط المؤقت قد انقضى وقته.
  - إذا كنت قد وصلت لضبط أطول وقت طهي وتم إغلاق الموقد تلقائياً.
  - إذا كان هناك سائل من الغليان الزائد على لوحة التحكم باللمس وقامت الحماية الاحتياطية بإغلاق الجهاز تلقائياً.
2. أزرار لوحة التحكم باللمس غير مفعلة:
  - إذا ما كان الجهاز تحت خاصية "قفل الطفل"، وحينها سيظهر "Lo" في شاشة المؤقت.
  - إذا ما كان هناك سائل/ قماش مبلل لامس لوحة التحكم وقام بتفعيل الحماية الاحتياطية.
3. يظهر "H" بعد الطهي:
  - هذا شيء عادي. الموقد مجهز بخواص أمان وتحذير الحرارة المتبقية، وسيظل ظاهراً حتى يبرد السطح ويصبح لمسها ممكناً.
4. بعد الإغلاق تعمل مروحة الموقد لمدة:
  - هذا شيء عادي، لأن هذا يساعد الجهاز على التبريد بالكامل.

5. بعض الأواني تصدر صوت طقطقة أو ضجيج نقر أثناء استخدام الموقد:  
 - هذا شيء عادي، إنه صوت لفائف الموقد أثناء العمل، ويمكن أن يتغير النقر قليلاً عند تغيير وضع إنائك.

6. الزجاج يتخدش:

- قم بالتأكد إذا كنت تستخدم إناء غير مناسب مثل الأواني ذات الحواف الخشنة.
  - قم بالتأكد إذا كنت تستخدم منتجات تنظيف أو مزيلات فائقة غير مناسبة.
- إذا حدث خلل ما فإن موقد الطهي بالتحريض سيدخل في وضع الحماية تلقائياً وستظهر رموز الحماية المماثلة للمشكلة كما هي بالأسفل:

المشكلة	الأسباب المحتملة	ماذا عليك أن تفعل
E1/E2	إمداد تيار كهربائي غير طبيعي	من فضلك تأكد إذا كان إمداد الكهرباء طبيعياً وقم بتشغيله بعد أن يصبح إمداد الكهرباء طبيعياً.
E3	درجة حرارة عالية في مستشعر الأواني	تأكد إذا كان لا يوجد سائل في الإناء، قم بملئه بالسائل ثم أعد تشغيله.
E5	درجة حرارة عالية في الترانزستور ثنائي القطب الخاص بمستشعر درجة الحرارة	من فضلك قم بإعادة تشغيل الموقد عندما يبرد.

## الجزء السابع: المواصفات

<b>BC 0955 LAM</b>	الطراز
موقد فيتر وسيراميك	النوع
5	عدد الشعلات
$\emptyset$ 165 مم (1200 وات) × 2 $\emptyset$ 200 مم (1800 وات) × 2 $\emptyset$ 165 – 270 مم (2000/1100 وات) $\emptyset$ 138 – 230 مم (2000 /1100 وات) × 1	تكوين الشعلة
نعم	نظام حماية الإغلاق
أسود	اللون
نعم	لوحة تحكم للمس
رقمي	البرنامج/ المؤقت
نعم	نظام الففل
240 – 220	الكهرباء (فولت)
60 - 50	التردد الكهربائي (هرتز)
51 × 520 × 900	الأبعاد (العمق × العرض × الارتفاع) مم
490 × 870	الأبعاد المنفصلة (الطول × العرض) مم
16,4	الوزن (كيلو جرام)







*Ciao!* **MODENA**

---

[www.modena.com](http://www.modena.com)